

SHARP



User manual
Bruksanvisning
Användarhandbok
Brugervejledning

Käyttöohje
Lietotāja rokasgrāmata
Naudojimo vadovas
Kasutusjuhend

models: | modeller: | modeller: | modeller: | mallit: | modelji: | modeliai: | mudelid:

LC-32CHE6131E	LC-40CFE6131E	LC-49CFE6031E
LC-32CHE6132E	LC-40CFE6132E	LC-49CFE6032E
LC-32CFE6131E	LC-43CFE6131E	LC-50CFE6131E
LC-32CFE6132E	LC-43CFE6132E	LC-50CFE6132E

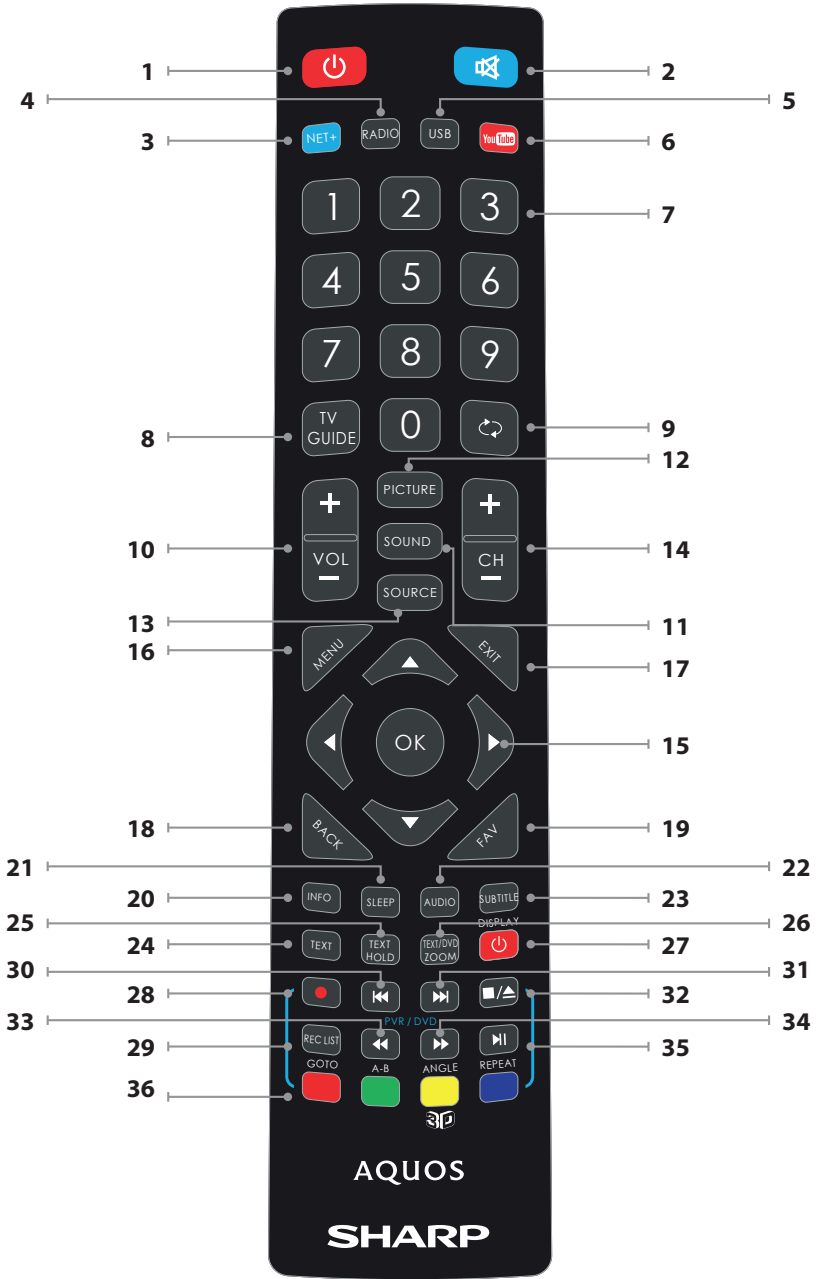

Important safety instructions



Please, read these safety instructions and respect the following warnings before the appliance is operated:

In order to prevent fire always keep candles and other open flames away from this product.



- To clean the screen of the appliance use only a damp and soft cloth. Use only clean water, never detergents and in no case use solvents.
 - Position the TV close to the wall to avoid the possibility of it falling when pushed.
 - The instructions shown below are a safer way to set up the TV, by fixing it to the wall and will avoid the possibility of it falling forwards and causing injury and damage.
 - This method is also useful the TV is placed on a glass surface or you do not wish to screw anything into your furniture. Ensure that children do not climb or hang onto the TV.
 - For this type of installation you will need a fastening cord
 - A) Using one/both of the top wall-mounting holes and screws (the screws are already supplied in the wall mounting holes) fasten one end of the fastening chord/s to the TV.
 - B) Secure the other end of the fastening chord/s to your wall.
 - The software on your TV and the OSD layout can be changed without notice.
- Warning:**
- Never connect any external devices to a live appliance. Switch off not only the TV but also the devices which are being connected! Plug the TV plug into the wall socket after connecting any external devices and the aerial!
 - Always make sure there is free access to the TV mains plug.
 - The appliance is not designed for a use in a workplace fitted with monitors.
 - The systematic use of headphones at high volume might lead to irreversible hearing damage.
 - Ensure environmental disposal of this appliance and any components including batteries. When in doubt, please, contact your local authority for details of recycling.
 - While installing the appliance, do not forget that furniture surfaces are treated with various varnishes, plastics, etc. or they might be polished. The chemicals contained in these products might have a reaction with the TV stand. This could result in bits of the material sticking to the furniture surface, which are difficult to remove, if not impossible.
 - The screen of your TV has been produced under top quality conditions and was checked in detail for faulty pixels several times. Due to the technological properties of the manufacturing process, it is not possible to eliminate the existence of a small number of faulty points on the screen (even with maximum care while in production). These faulty pixels are not considered faults in terms of guarantee conditions, if their extent is not greater than the boundaries defined by DIN norm.
 - The manufacturer cannot be held responsible, or be liable, for customer service-related issues related to the third party content or services. Any questions, comments or service-related inquiries relating to the third party content or service should be made directly to the applicable content or service provider.
 - There are a variety of reasons you may be unable to access content or services from the device unrelated to the device itself, including, but not limited to, power failure, the Internet connection, or failure to configure your device correctly. Universal Media Corporation, its directors, officers, employees, agents, contractors and affiliates shall not be liable to you or any third party with respect to such failures or maintenance outages, regardless of cause or whether or not it could have been avoided.
 - All third party content or services accessible via this device is provided to you on an "as-is" and "as available" basis and Universal Media Corporation and its affiliates make no warranty or representation of any kind to you, either express or implied, including, without limitation, any warranties of merchantability, non-infringement, fitness for a particular purpose or any warranties of suitability, availability, accuracy, completeness, security, title, usefulness, lack of negligence or error-free or uninterrupted operation or use of the content or services provided to you or that the content or services will meet your requirements or expectations.
 - 'Universal Media Corporation' is not an agent of and assumes no responsibility for the acts or omissions of third party content or service
- TVs with the weight of more than 20 kg must be lifted and carried by at least two people.
 - This TV does not contain any parts which could be repaired by the user. In case of a fault, contact the manufacturer or the authorised service agent. Contact with certain parts inside the TV might endanger your life. The guarantee does not extend to faults caused by repairs carried out by unauthorized third parties.
 - Do not remove the rear part of the appliance.
 - This appliance is designed for the receiving and reproduction of video and sound signals. Any other use is strictly forbidden.
 - Do not expose the TV to dripping or splashing liquid.
 - If the supply cord is damaged, it must be replaced by the manufacturer, a service agent or similarly qualified persons in order to avoid a hazard.
 - The ideal distance to watch TV is approximately five times longer than the diagonal of the screen. Reflections on the screen from other light sources can make the quality of the picture worse.
 - Ensure the TV has sufficient ventilation and is not close to other appliances and other pieces of furniture.
 - Install the product at least 5 cm from the wall for ventilation.
 - Ensure that the ventilation openings are clear of items such as newspapers, table-cloths, curtains, etc.
 - The TV set is designed to be used in a moderate climate.
 - The TV set is designed exclusively for operation in a dry place. When using the TV outside, please, make sure it is protected against moisture (rain, splashing water). Never expose to moisture.
 - Do not place any containers with water on the TV, such as vases, etc. These containers might get pushed over, which would endanger electric safety. Place the TV exclusively on flat and stable surfaces. Do not place any objects such as newspaper or blankets, etc. on or under the TV.
 - Make sure the appliance does not stand on any power cables as they might get damaged. Mobile phones and other devices such as WLAN adapters, monitoring cameras with wireless signal transmission, etc. might cause electromagnetic interference and they should not be placed near the appliance.
 - Do not place the appliance near heating elements or in a place with direct sunlight as it has a negative effect on cooling of the appliance. Heat storage is dangerous and it can seriously reduce the lifetime of the appliance. In order to ensure the safety, ask a qualified person to remove the dirt from the appliance.
 - Try to prevent damage to the mains cable or mains adapter. The appliance can only be connected with the supplied mains cable/ adapter.
 - Storms are dangerous for all electric appliances. If the mains or aerial wiring is struck by lightning the appliance might get damaged, even if it is turned off. You should disconnect all the cables and connectors of the appliance before a storm.

providers, nor any aspect of the content or service related to such third party providers.

- In no event will 'Universal Media Corporation' and/or its affiliates be liable to you or any third party for any direct, indirect, special, incidental, punitive, consequential or other damages, whether the theory of liability is based on contract, tort, negligence, breach of warranty, strict liability or otherwise and whether or not Universal Media Corporation and/or its affiliates have been advised of the possibility of such damages.

Important information regarding use of video games, computers, captions and other fixed image displays.

- The extended use of fixed image program material can cause a permanent "shadow image" on the LCD screen (this is sometimes incorrectly referred to as "burnout to the screen"). This shadow image is then permanently visible on the screen in the background. It is irreversible damage. You can avoid such a damage by following instructions below:
- Reduce the brightness/contrast setting to a minimum viewing level.
- Do not display the fixed image for a long period of time. Avoid displaying of:
 - Teletext time and charts,
 - TV/DVD menu, e.g. DVD contents,
 - In the "Pause" mode (hold): Do not use this mode for a long time, e.g. while watching a DVD or a video.
 - Turn off the appliance if you are not using it.

Batteries

- Observe the correct polarity when inserting the batteries.
- Do not expose batteries to high temperatures and do not place them on locations where the temperature might increase quickly, e.g. near the fire or on the direct sunshine.
- Do not expose batteries to excessive radiant heat, do not throw them into the fire, do not disassemble them and do not try to recharge un-rechargeable batteries. They could leak or explode.
 - Never use different batteries together or mix new and old ones.
 - Dispose of batteries in an environmentally friendly way.
 - Most of the EU countries regulate the disposal of batteries by law.



Disposal

- Do not dispose of this TV as unsorted municipal waste. Return it to a designated collection point for the recycling of WEEE. By doing so, you will help to conserve resources and protect the environment. Contact your retailer or local authorities for more information.



CE Statement:

- Hereby, Universal Media Corporation s.r.o. declares that this LED TV is in compliance with the essential requirements and other relevant provisions of R&TTE Directive 1999/5/EC. <http://www.sharp.eu/av/documents-of-conformity>

Trademarks

- The terms HDMI and HDMI High-Definition Multimedia Interface, and the HDMI Logo are trademarks or registered trademarks of HDMI Licensing, LLC in the United States and other countries.
- The "HD TV" Logo is a trademark of DIGITALEUROPE.
- The "HD TV 1080p" Logo is a trademark of DIGITALEUROPE.
- The DVB logo is the registered trademark of the Digital Video Broadcasting - DVB - project.
- Manufactured under license from Dolby Laboratories.
- Dolby and the double-D symbol are trademarks of Dolby Laboratories.
- Manufactured under license under U.S. Patent Nos: 5,956,674; 5,974,380; 6,487,535 & other U.S. and worldwide patents issued & pending. DTS, the Symbol, & DTS and the Symbol together are registered trademarks & DTS 2.0+Digital Out is a trademark of DTS, Inc. Product includes software. © DTS, Inc. All Rights Reserved.
- YouTube and the YouTube logo are trademarks of Google Inc
- The Wi-Fi CERTIFIED Logo is a certification mark of the Wi-Fi Alliance.
- Wi-Fi CERTIFIED Miracast and Miracast are trademarks of Wi-Fi Alliance
- DLNA, the DLNA Logo and DLNA CERTIFIED are trademarks, service marks, or certification marks of the Digital Living Network Alliance.

What is included in the box

Supply of this TV includes following parts:

- | | |
|---------------------|-----------------------------------|
| • 1x TV | • 1x RF cable |
| • 1x Remote control | • 1x TV stand installation packet |
| • 2x AAA batteries | • 1x User guide |

Attaching the Stand

Please follow the instructions on last page of this user manual.

Getting started - initial set up

- Using the RF cable supplied, connect the TV to the TV Aerial wall socket. Connect the power cable to the Electrical outlet.
- For connecting to the Internet with a wired connection connect a Cat 5/Ethernet cable (not included) from the TV to your broadband modem/router.
- Insert the batteries supplied into the Remote control.
- Press and hold GREEN and YELLOW buttons together for more than 3 seconds to pair remote control with your TV. Then press Standby button to power on TV.
- You will be now welcomed with the **First Time Installation** screen. *If it does not appear, on the remote control, please press [MENU] then 8-8-8-8 and the menu will appear.*
If you wish to make changes to any of the default settings, use the scroll ▲/▼/◀/▶ buttons. To exit this menu at anytime, press [EXIT] button.
- Please set desired settings in FIRST TIME INSTALLATION screen.**
DVB Antenna - You can choose between Terrestrial (DVB-T), Cable (DVB-C) or Satellite (DVB-S)*.
Language - Set the TV Menu language.
Country - Set the desired country.
Tuning Mode - Choose if you want to tune only Digital (DTV) Analogue (ATV) or both Digital and Analogue (DTV + ATV)
Operator - Select Cable provider. If your cable operator is not listed select Others. (Available only if DVB Antenna is set to CABLE)
Environment - Select the location of TV.
For home use, please select Home Mode.
For shop demonstration mode, set Store Mode.
Sorting by LCN - Set LCN to ON if you want to arrange channels by provider preferences (only applies to DVB-T and DVB-C channels).
- Press [Auto Tuning] button to start the tuning process.**
- Optional channel presets DVB-C:**
Keep all default settings as recommended.
If DVB-C channels are not found, contact your network provider for the valid "Network ID". Then perform a new search. Press the [MENU], select "Network ID" and enter the network ID.
- Optional channel presets DVB-S2*:** Select "Satellite" in the "DVB Antenna" in the menu for the optional channel presets. Here you can choose between the various satellites. Since selection completed, then the channel list of the exact satellite will be available to be imported into your TV system.
Confirm with [OK] button on the remote control, to start scanning.

TIP: *If you are missing channels, the reason for this is likely to be signal strength, you should consider connecting signal booster and re-tuning the TV.*

* - Available only for TVs with DVB-S tuner

Remote control

Radio controlled remote control - No more aiming in the TV direction!
Refer to remote control picture on the second page of this user manual.

- ⏻ **STANDBY** – Switch on TV when in standby or vice versa.
- 🔇 **MUTE** – Mute the sound or vice versa.
- NET+** – Displays AQUOS NET+ menu.
- DTV** – Switch to digital TV source.
- USB** – Switch to USB source.
- YouTube** – Displays YouTube application YouTube – Displays YouTube application
- 0 - 9** – to select a TV channel directly.
- TV GUIDE** – Opens the 7 Day TV Guide (Digital mode).
- ↶ – To return to the previous channel viewed.
- VOL ▲/▼** – To increase / decrease the sound level.
- SOUND** – Scrolls through sound mode options.
- PICTURE** – Scrolls through picture mode options.
- SOURCE** – To display the input/source menu.
- CH ▲/▼** – To increase or decrease the channel being watched.
- (▲/▼/◀/▶/OK)** – Allows you to navigate the on-screen menus and adjust the system settings to your preference.
- MENU** – To display OSD menu.
- EXIT** – To exit all menus.
- BACK** – Back to previous menu.
- FAV** – To display favourites menu.
- INFO** – Press once for now/next channel information. Press twice for programme information about current programme.
- SLEEP** – Press repeatedly to cycle through the sleep options.
- AUDIO** – To change the audio language (if available).
- SUBTITLE** – To switch the dialogue at the bottom of the screen (on/off).
- TEXT** – Teletext mode - To enter Teletext
- TEXT HOLD** – Teletext mode - Hold current page which is displayed
- ZOOM** – To zoom in
- ⏻ **DISPLAY** – To switch off the screen when listening to radio
- Rec¹** – PVR Record
- Rec List** – Opens the list of recordings.
- ⏮ – To restart the current chapter
- ⏭ – To advance forward to the next chapter
- ⏸ – To stop the playback
- ⏪ – To play in fast rewind mode.
- ⏩ – To play in fast forward mode.
- ⏹ – To play/pause
- COLOUR BUTTONS** – Additional teletext and OSD functions

¹ - available only with PVR function

TV buttons & Source menu

Vol+ Volume up and menu right

Vol- Volume down and menu left

CH+ Programme/Channel up and menu up

CH- Programme/Channel down and menu down

MENU Displays Menu/OSD

SOURCE Displays the input source menu

STANDBY Standby Power On/Off

 **HEADPHONES**
3.5mm Headphone output

* - *Only on supported devices*

TV Menu navigation

To access this menu, press [MENU] button on the remote control. To enter a menu press [OK]. If you wish to make changes to any of the default settings, use the scroll (▲/▼/◀/▶) buttons. To confirm any settings press [OK] button. To exit this menu at anytime, press [EXIT] button.

Choosing Mode Input/Source

To switch between the different input/connections.

a) Using the buttons on the remote control:

1. Press [SOURCE/ AV] - The source menu will appear.
2. Press [▼] or [▲] to select the input you require.
3. Press [OK].

b) Using the buttons on the Television:

1. Press [SOURCE].
2. Scroll up / down using CH+/ CH- buttons to the input/source you require.
3. Press Vol+ to change input/source to the one selected.

Connections

Please see the table for connector types for different models available on the page 68.

 **USB**
USB-Input 1, 2

 **HDMI 1, 2, 3 in**
HDMI-Input 1, 2, 3

 **VGA(PC)**
VGA PC-Input

 **VGA (PC) Audio In**
3.5mm PC audio input

 **Mini AV**
Video Input & Component / Video audio input

 **Mini YPbPr**
Mini Component HD Input

 **SCART**
SCART-Input

 **CI Card IN**
CI input

 **RF In**
RF / TV Aerial Input

 **Sat In ***
Satellite Input

 **Digital Optical Audio Out**
Digital optical output

 **RJ 45**
Ethernet

Picture

Picture Mode - Choose from the following presets.

- **Standard** - Default settings
- **Dynamic** - Recommended settings for fast moving pictures
- **Mild** - Set to be lighter in colour and less bright
- **Personal** - Lets you manually alter all the settings
- **Eco** - Consume 15% less energy.

Contrast - Switch the balance between black and white.

Brightness - Increase or decrease the brightness of the picture.

Tint - Lets you increase or decrease the level of tint within the picture (for NTSC signal only)

Colour - Increases the colour from black and white.

Sharpness - Increase or decrease the sharpness of the picture.

Colour Temperature - Choose from the following presets.

- **Normal** - Default settings
- **Warm** - Increases red within the picture
- **Cold** - Increases blue within the picture

Aspect Ratio - Picture format varies depending on the channel/broadcast.

There are a number of different options to best meet your needs.

- **Auto** - Automatically displays the best picture format.

So the picture is in the correct position. May have black lines at the top/bottom and/or sides.

- **4:3** - Displays the 4:3 picture in its original size. Side bars are shown to fill the 16:9 screen.
- **16:9** - Fills the screen with a regular 16:9 signal.
- **Zoom 1/2** - The picture is the correct proportion but zoomed in to fill the screen.
- **Dot by Dot (HDMI)** - Will display the picture in its original resolution without any change.
- **Full Screen** - Stretch signal to fill the screen.

Noise Reduction - Filters and reduces the noise (interference) of the picture

MPEG Noise Reduction - Allows you to reduce visible interference caused by MPEG compression.

Active Contrast - Automatically optimises the 'backlight' and 'contrast' of the picture according to the brightness of the screen.

Sound

Sound Mode - Choose from the following presets

- **Standard** - Default settings
- **Music** - Emphasises music over voices
- **Movie** - Provides live and full sound for movies
- **Personal** - Selects your personal sound settings
- **Sports** - Emphasises sound for sports

Tip: Treble and bass levels can only be adjusted when the sound mode 'Personal' is selected.

Equalizer - Adjusts the volume of different sound frequencies. The equalizer sound levels can only be adjusted when the sound mode 'Personal' is selected.

Balance - To switch the sound between the left and right speakers.
Auto Volume Level (AVL) - When 'on' is selected, the volume will stay at a constant level regardless of input/source.
DTS TruSurround - Allows you to turn surround sound effect ON or OFF.
Digital Output - This is the digital Audio output.

Choose from the following options:

- **Off** - Off
- **Auto** - Selects the best settings automatically
- **PCM** - Select this option if you are connecting to a Stereo Hi-fi via digital cable (Pulse-code modulation (PCM) is a digital representation of an analogue signal)

Audio Description - Additional sound track for visually impaired. Available only on selected DTV shows.

AD Volume - to adjust volume of Audio Description sound track

Audio Delay (ms) - Enables the user to adjust sound setting to sync picture and audio for TV speakers.

SPDIF Delay (ms) - Enables the user to adjust sound setting to sync picture and audio for external speakers connected via digital audio output.

PC

Auto Adjust - Lets you automatically configure the television to be used as a computer monitor.

H Offset - Changes the horizontal position of the picture.

V Offset - Changes the vertical position of the picture.

Size - increase picture size.

Phase - To adjust delay time of phase in order to reduce the noise of picture

TIP: If the computer is left in-active for a period of time, the television will switch into a 'sleep' state (the screen will power off to save power). To switch back on press the standby button.

TIP: If you do not press any buttons for 10 seconds, the menu will automatically exit. You can change the length of time before the menu exits automatically - see 'OSD Timer' section.

Channel

DVB Antenna - Set the type of DTV signal

- **Terrestrial** - Terrestrial (DVB-T)
- **Cable** - Cable (DVB-C)

Auto Tuning - Allows you to retune the television for all digital channels, digital radio stations and analogue channels.

Analogue Manual Tuning - Allows you to manually tune your analogue signal.

Digital Manual Tuning - Allows you to manually tune your digital signal.

Channel Edit - Allows you to delete, skip and add favourite channels.

Signal Information - Information about DVB signal.

CI Information - Pay per view services require a "smartcard" to be inserted into the TV. If you subscribe to a pay per view service the provider will issue you with a 'CAM' and a "smartcard". The CAM can then be inserted into the COMMON INTERFACE PORT (CI Card In).

Recorded list - List of recorded TV shows.

Schedule List - Lists your programme reminders.

Dish Setup* - This menu is only available in DVB-S2 mode. You can select the type of satellite, your transponder and your LNB type, etc.

* - **Only for models with DVB-S tuner**

Lock

System Lock - Allows you to lock or unlock the menu. You will be asked to enter a 4 digit password. Use the ◀ button to quit the password input. Use the ▶ button to clear. Default password is 0000.

Set Password - Change the default password.

Channel lock - Lock specific TV channels.

Parental Guidance - Lock TV channels based on age restriction.

Key Lock - Lock the TV buttons.

- **Off** - All TV buttons are unlocked
- **Partial** - Only Standby button is unlocked
- **Full** - All TV buttons are locked

Time

Clock - Set the date and time. Date and time is set up automatically in DVB mode.

Off Time - Allows you to set a specific time for your TV to turn off.

On Time - Allows you to set a specific time for your TV to turn on, the channel it will then display, the source it will be on and also the volume. This function can then be toggled to repeat every day or a certain day.

Sleep Timer - Lets you set the sleep timer so the television automatically switches off after a set amount of time. Off -> 10min -> 20min -> 30min -> 60min -> 90min -> 120min -> 180min -> 240min.

OSD Timer - Lets you adjust the amount of time the On Screen Menu stays on the screen before disappearing.

Auto standby - Adjustment for the auto standby in hourly increments: Off -> 3h -> 4h -> 5h.

Time Zone - Change your current time zone.

Network

Network Configuration - First you will need to select your connection type. You can choose between either a Wi-Fi or Wire (cable) connection.

NOTE: For connecting to the Internet with a wired connection, connect a Cat 5/Ethernet cable (not included) from the TV to your broadband modem/router.

IP Configuration - LAN network connection settings

- **Auto** - Will automatically connect the TV to your home network (this is the default setting and is highly recommended)
- **Manual** - Allows you to manually change the IP, Netmask, Gateway and DNS information.

Wi-Fi Configuration - Wireless network connection settings

- **Wi-Fi Auto Search** - Automatically searches for available wireless networks. Select the desired Wi-Fi network and then enter the network password (if network is password protected). Once the password is accepted, you will not be asked for it again.

NOTE: The connection process may take a few minutes, please be patient. Every time the TV is then powered on it will automatically connect to the network, this may also take some time.

Network Info - Information about the network settings

Network Test - A network connection test

Settings

Language - Allows you to change the language of the menu.

Audio Languages - Allows you to change audio language on selected DVB channels.

Subtitle Language - Allows you to change subtitles language on selected DVB channels.

Hearing Impaired - If signal provides support for the hearing impaired, the subtitles can be played by pressing the "Subtitle". If you set Hearing Impaired ON and switch to a channel with supports for hearing impaired subtitles will be activated automatically.

Blue Screen - Changes the background when there is no input between transparent and a blue background (Only available on some sources).

PVR File System - PVR Recording options*

- **Select disk** - Select USB port and disk partition
- **TimeShift Size** - Set size time of shift buffer.

- **Format Start** - You can format connected USB storage device to FAT 32 file system.
- WARNING: ALL DATA ON THE USB DEVICE WILL BE DELETED**
- **Speed check** - Tests write speed of connected USB storage devices.

* - **only for devices with built in PVR function**

First Time Installation - Starts the first time installation.

Software Update (USB) - From time to time we may release new firmware to improve the operation of the television (available to download). This menu lets you install the new software/firmware onto the television. Further details of how to do this will be issued with the firmware. Contact the helpline or refer to the 'www.sharp.eu' website.

Software Upgrade (OTA) - Allows for the TV software to be updated over the Internet. This function will search for new software and update it when necessary. For this function the TV needs to be connected to the internet and USB storage device with at least 200MB of free space connected to it.

NOTE: The TV will automatically search for new releases of software every time it is turned on. If new software is found, it will ask you if you would like to download and install it. If you select "Yes" the TV will upgrade to the latest software. It is necessary to connect a USB storage device to the TV with at least 200 MB of free space, before upgrade starts.

WARNING: Do not turn off the TV's power until the upgrade is complete!

Reset TV - This resets the menus to factory settings.

HDMI CEC* - Allows you to operate devices connected via HDMI with TV remote control.

- **Auto standby*** - Automatically turn on/off connected devices via HDMI CEC
- **Device list*** - Allows you to access devices menu and operate the menu using TV remote control.
- **HDMI ARC*** - Sends audio signal from terrestrial/satellite broadcast via HDMI to the AV receiver without using any additional audio cables, this functions is available only on HDMI 2 output.

* - **HDMI CEC must be supported by connected device.**

LED Status - Allows the user to switch the LED Power indicator light ON or OFF, when the TV is being operated. (When this option is set to OFF the LED Power indicator light will flash when the remote control is used)

Version Info - shows version of TV software

Store Mode* - switch ON/OFF shop demonstration mode

* - **available only if store mode was selected during first time installation**

Miracast connections are formed using Wi-Fi Direct, so access to a Wi-Fi network is not needed. You can share content from your smartphone or tablet based on Android 4.4 and newer system.

Wireless Display (WiDi) lets you easily stream movies, videos, photos and music directly to your TV screen. You'll need a laptop, smartphone, or tablet with Intel® WiDi technology.

NOTE: This function is only available on selected smart phones and notebooks.

AQUOS NET+

To access the AQUOS NET+ Menu at any time press the NET+ button on the remote control or select it from TV Multimedia menu.

NOTE: Please wait while the TV connects to the Wi-Fi network.

It may take a few minutes after you switch on the TV.

Navigate the menu using the scroll ▲/▼/◀/▶ buttons. To confirm the item you wish to play/view press [OK] button. For 'one-step' back press [Menu] button, and to access additional functions use the coloured buttons. To leave AQUOS NET+ press [EXIT] button.

Home - Home screen with recommended movies and recently opened applications

Browser - Opens the default web browser.

- **Red Button** - Zoom in
- **Green Button** - Zoom out
- **Yellow Button** - Refresh page
- **Blue Button** - Return to browser home screen.

Movies - Opens a list of available movies

TV Shows - Opens a list of available TV shows

Music - Opens a list of available Music and Music videos

Watchlist - Opens a list of movies you can select to watch later.

Apps - Opens a list of available applications

Login - Create an account or login to existing account to personalize your AQUOS NET+.

Settings - Filter application based on selected languages.

RESET OF USER SETTINGS: If you wish to completely reset all user settings on AQUOS NET+, you must first enter the Settings menu of the portal and press the YELLOW button on the remote control. In the next screen, please select YES with cursor and then press OK on the remote control to confirm the reset of the settings.

NOTE: To meet our customers' demands, we are improving our products. As a result of our ongoing efforts new applications will be added continuously to the AQUOS NET+. Applications and content in AQUOS NET+ can be changed without notice. Some of the functions and content may not be available in your country.

APPLICATIONS

AQUOS NET+ - Opens the Sharp SMART portal.

USB Media - Multimedia mode offers the playback of various content saved on a USB Memory Stick. The content will be divided into various file types: Photo, Music and Movie. The 'File Option' will show and allow you to play all types of supported content.

1. You can navigate through the menu using the scroll ▲/▼/◀/▶ buttons. To confirm the item you wish to play/view press [OK] button.
2. Select the drive you require. (If your drive only has 1 partition you will only see 1 item).
3. You can now access the item. Press OK to view.
4. While viewing content you can control the playback modes using the remote control buttons or by bringing up the playback navigation menu and selecting on-screen buttons ▲/▼/◀/▶ and [OK]

NOTE: USB extension cables are not recommended as they can cause a reduction in picture/audio quality and stoppages during play back of USB content.

Media Server - Automatically searches for digital media servers (DMS) connected to your home network and enables the playback and rendering of content from media servers

NOTE: 'Media Server' is not provided by the TV manufacturer, you can download third party software and install it on your computer or NAS.

Wireless Connection - Allows you to view content from your smart phone or notebook on the TV screen via Miracast or Intel Wireless Display.

7 Day TV Guide

TV Guide is available in Digital TV mode. It provides information about forthcoming programmes (where supported by the Digital channel). You can view the start and end time of all programmes and on all channels for the next 7 days and set reminders.

1. Press [TV GUIDE]. The following 7 Day TV Guide will appear.

2. Navigate through the menu using ▲/▼/◀/▶.

You can now:

Record selected TV channel and TV show by pressing the RED button.*

Set a reminder by pressing GREEN.

View a previous day by pressing YELLOW.

View the next day by pressing BLUE. [INFO] shows detailed information about the selected post

3. Press [EXIT] to exit the 7 day TV Guide.

* - **only for models with recording function**

USB Record - Digital mode*

Built into this television is a USB record facility. This function is available in Digital mode when used in conjunction with a compatible USB memory stick or USB Hard drive. The benefits of this are as follows:

- Pause live TV and then playback, fast forward and rewind (up to live TV).
- One button record, if you decide you want to record the current programme.
- Easy programmable recording from the 7 day TV Guide

Due to the nature of the product, it is necessary to use a high speed USB memory stick (as the TV reads from and writes to the memory stick at the same time, some memory sticks may not be suitable).

Minimum Specification - USB Memory Stick

- **Read Speed** - 20 MB/s (Mega Byte Per Second)
- **Write Speed** - 6 MB/s (Mega Byte Per Second)

Pause Live TV (Time Shift) *

Pausing Live TV is very simple.

- Press the play/pause button and the television will pause and the live content will be recorded. To resume watching press play/pause again.
- Press fast forward to go forward in a recording (i.e. to skip adverts).
- Press fast rewind to go back in a recording (i.e. if you fast forwarded too far).

TIP: When you switch the TV to standby or change channel the Time Shift memory is wiped. To restart time shift you must press play/pause button.

One Button Record

At any point in time you may decide to record the current channel that you are watching. To do this you need to press the [REC] button.

TIP: This television contains one TV tuner, therefore it can only record the channel you are watching or record one channel while the television is in standby mode.

NOTE: USB record function is only available in Digital TV mode. Due to copyright laws and illegal copying/recording it is not possible to record to/from any other input/output source.

* - **only for devices with built in PVR function**

Product fiche

Trademark	SHARP					
Model	LC-32CHE6131E LC-32CHE6132E	LC-32CFE6131E LC-32CFE6132E	LC-40CFE6131E LC-40CFE6132E	LC-43CFE6131E LC-43CFE6132E	LC-49CFE6031E LC-49CFE6032E	LC-50CFE6131E LC-50CFE6132E
Energy efficiency class	A+	A+	A+	A+	A+	A+
Visible screen size (diagonal)	32" / 81cm	32" / 81cm	40" / 100cm	43" / 109cm	49" / 123cm	50" / 127cm
On-mode power consumption	31,0 W	31,0 W	45,0 W	41,0 W	67,0 W	58,0 W
Annual energy consumption *	45 kWh	45 kWh	66 kWh	60 kWh	98 kWh	85 kWh
Standby power consumption **	<0,50 W	<0,50 W	<0,50 W	<0,50 W	<0,50 W	<0,50 W
Off mode power consumption	N/A					
Screen resolution	1366 (H) x 768 (V)	1920 (H) x 1080 (V)	1920 (H) x 1080 (V)	1920 (H) x 1080 (V)	1920 (H) x 1080 (V)	1920 (H) x 1080 (V)

* - Energy consumption XYZ kWh per year, based on the power consumption of the television operating 4 hours per day for 365 days. The actual energy consumption will depend on how the television is used.

** - when the TV is turned off with the remote control and no function is active

Compatible files in USB Mode

Media	File Ext.	Codec		Remark
		Video	Audio	
Movie	.mpg	MPEG-1, MPEG-2	MP3, WMA, AAC, AC3, H-AC3, DTS	Max Resolution: 1920x1080 Max Data rate: 40 Mbps
	.avi	Xvid, MJPEG, MPEG-4 SP/ASP, H.264		
	.ts	MPEG-2, H.264		
	".mov/ .mkv"	MPEG-4 SP/ASP, H.264		Max Resolution: 1920x1080 Max Data rate: 20 Mbps
	.dat	MPEG-1		
	.mp4	MPEG-4 SP/ASP, H.264		
.vob	MPEG-2	Max Resolution: 720x576 Max Data rate: 40 Mbps		
Music	.mp3	-	MP3	Sample Rate 8K-48KHz Bit rate: 32K - 320Kbps Channel: Mono/Stereo
	.wma	-	WMA	
	".m4a/ .aac"	-	AAC	Sample Rate 16K-48KHz Bit rate: 32K ~ 442Kbps Channel: Mono/Stereo
Photo	".jpg/ .jpeg"	Progressive JPEG		Max Resolution: 1024x768
		Baseline JPEG		Max Resolution: 8192x8192
	.bmp	BMP		Max Resolution: 6500x6500 Pixel Depth 1/4/8/16/24/32 bpp
	.png	Non-Interlaced		Max Resolution: 3000x3000
Interlaced		Max Resolution: 1500x1500		

Viktige sikkerhetsinstruksjoner



Les disse sikkerhetsinstruksjonene og respekter følgende advarsler før produktet brukes:



- Denne TV-en veier mer enn 20 kg, og skal løftes av minst to personer.
- TV-en inneholder ikke deler som kan repareres av brukeren. Hvis en feil oppstår, ta kontakt med produsenten eller autorisert serviceverksted. Kontakt med visse deler inne i TV-en kan medføre livet ditt. Garantien omfatter ikke feil som forårsakes av reparasjoner som er utført av uautoriserte tredjeparter.
- Den bakre delen av produktet må ikke fjernes.
- Dette apparatet er laget for mottak og reproduksjon av video- og lydsignaler. Annen bruk er strengt forbudt.
- TV-en må ikke utsettes for dryppende eller flytende væske.
- Hvis strømledningen er skadet, må den skiftes ut av produsenten, serviceagent eller tilsvarende kvalifisert personell for å unngå fare.
- Ideell avstand for å se på TV er omtrent fem ganger lengre enn diagonalen av skjermen. Lys fra andre lyskilder kan reflekteres i TV-en og kan forverre bildet.
- Sørg for at TV har tilstrekkelig ventilasjon og ikke er i nærheten av andre apparater og andre møbler.
- Installer produktet minst 5 cm fra veggen for ventilasjon.
- Sørg for at det er ingenting som kan hindre ventilasjonsåpningene på baksiden av TV-en.
- TV-apparatet må brukes i et moderat klima.
- TV-apparatet må kun brukes på et tørt sted. Når TV-en brukes utenfor, sørg for at den er beskyttet mot fuktighet (regn, vannsprut). TV-en må beskyttes mot fuktighet.
- Vannbeholdere må aldri plasseres på TV, for eksempel, vaser, osv. Disse beholderne kan skyves over og dette vil medføre fare for elektrisk sikkerhet. Plasser TV utelukkende på flatt og stabilt underlag. Ikke plasser gjenstander som aviser eller tepper, osv. på eller under TV-en.
- Sørg for at produktet ikke står på noen strømkabler, fordi de kan bli skadet. Mobiltelefoner og andre enheter, for eksempel WLAN-adaptere, overvåkningskameraer med trådløs signaloverføring, osv. kan forårsake elektromagnetiske forstyrrelser, og disse bør ikke plasseres i nærheten av apparatet.
- Apparatet må ikke plasseres i nærheten av varmelementer eller på et sted med direkte sollys, fordi det har en negativ effekt på kjøling av apparatet. Varmelagring er farlig, og dette kan redusere levetiden på apparatet. For å ivareta sikkerheten, be en kvalifisert person for å fjerne skitt fra apparatet.
- Prøv å unngå skader på strømkabelen eller strømadapter. Apparatet kan bare kobles med den medfølgende strømkabelen/adapteren.
- Stormer er farlige for alle elektriske apparater. Hvis strømforsyning eller overliggende ledninger blir skadet av lyn, kan apparatet skades selv om det er slått av. Alle kablene og kontaktene bør kobles fra før en storm.
- Bruk bare en fuktig og myk klut hvis du ønsker å rengjøre skjermen. Bruk kun rent vann. Vaskemidler og løsemidler må aldri brukes.
- TV-en må plasseres nær veggen slik at den ikke faller når den skyves.

- Instruksjonene nedenfor viser en sikker måte å sette opp TV-en ved å fiske den til veggen og derfor unngå at den faller forover og forårsake skader.
- Denne metoden brukes også når TV-en er plassert på en glassflate, eller hvis du ikke ønsker å skru noe inn i møblene dine. Sørg for at barn ikke klatrer på eller henger på TV-en.
- En festekabel trenges for denne typen installasjon.
 - A) En/begge av øverste veggmonteringshull- og skruer (skruene leveres allerede i veggmonteringshull) vil feste den ene enden av festebåndene til TV-en.
 - B) Fest den andre enden av festebåndene i veggen.
- Programvaren på TV-en og OSD-oppsettet kan endres uten varsel.

Advarsler:

- Aldri koble eksterne enheter til et live produkt. Slå av TV-en og enhetene som blir koblet! Plugg TV-pluggen inn i stikkkontakten etter eksterne enheter og antenne er koblet!
- Sørg alltid at det er fri tilgang til TV-støpselet.
- Apparatet er ikke beregnet for bruk på en arbeidsplass utstyrt med skjermer.
- Systematisk bruk av hodetelefoner med høyt volum kan føre til hørselsskader.
- Dette apparatet, eventuelle komponenter, inkludert batterier skal kastes i samsvar med miljøavsetninger. Når du er i tvil, ta kontakt med lokale myndigheter for informasjon om resirkulering.
- Når apparatet installeres, ikke glemt at møbeloverflater er behandlet med ulike lakk, plast, osv. eller de kan poleres. Kjemikalier som finnes i disse produktene kan ha en reaksjon med TV-stativet. Dette kan resultere i biter av materialet som fester seg til møbelflate, som er vanskelig å fjerne, om ikke helt umulig.
- Skjermen på TV-en er produsert med topp kvalitet og er sjekket i detalj for defekte pikslar flere ganger. På grunn av de teknologiske egenskapene av fremstillingsprosessen, er det ikke mulig å sikre at det foreligger et lite antall defekte punkter på skjermen (selv med maksimal vare mens i produksjon). Disse defekte pikslar anses ikke feil når det gjelder garantivilkår, hvis deres omfang er ikke større enn de grensene som er definert av DIN norm.
- Utstyr som er koplet til beskyttelsesjord via nettplugg og/eller via annet jordtilkopledd utstyr - og er tilkopledd til kabel-TV nett, kan forårsake brannfare. For å unngå dette skal det ved tilkopling av utstyret til kabel-TV nettet installeres en galvanisk isolator mellom utstyret og kabel-TV nettet.
- Produsenten kan ikke holdes ansvarlig, eller være ansvarlig for kunde-tjenesterelaterte forhold knyttet til tredjeparts innhold eller tjenester. Eventuelle spørsmål, kommentarer eller service relaterte spørsmål knyttet til tredjeparts innhold eller tjenester bør gjøres direkte til gjeldende innholds- eller tjenesteleverandør.
- Det finnes en rekke grunner til at du kan ikke få tilgang til innhold eller tjenester fra enheten som ikke er relatert til selve enheten, inkludert, men ikke begrenset til, strømbrudd, Internett-tilkobling, eller unnlattelse av å konfigurere enheten på riktig måte. Universal Media Corporation, dets styremedlemmer, ledere, ansatte, agenter, kontraktører og partnere skal ikke være ansvarlig overfor deg eller noen tredjepart med hensyn til slike feil eller vedlikeholdsstans, uansett årsak eller hvorvidt det kunne ha vært unngått.
- Tredjeparts innhold eller tjenester som er tilgjengelige via denne enheten gis til deg på en "som den er" og "som tilgjengelig" basis og Universal Media Corporation og dets partnere gir ingen garanti eller forsikring av noe slag til deg, enten direkte eller indirekte, inkludert, uten begrensning, alle garantier om salgbarhet, ukrenkelighet, egnethet for et bestemt formål eller noen garantier om egnethet, tilgjengelighet, nøyaktighet, fullstendighet, sikkerhet, tittel, nytte, mangel på uaktsomhet eller feilfri eller uavbrutt drift eller bruk av innhold eller tjenester levert til deg eller at innhold eller tjenester vil oppfylle dine krav eller forventninger.
- 'Universal Media Corporation' er ikke en agent, og overtar intet ansvar for handlinger eller unnlattelser av tredjeparts innhold eller tjenestelev-

erandører, eller noen aspekter om innholdet eller tjeneste relatert til slike tredjepartsleverandører.

- Ikke i noe tilfelle vil 'Universal Media Corporation' og/eller dets partnere være ansvarlig overfor deg eller noen tredjepart for noen direkte, indirekte, spesielle, tilfældige, straffende, følgeskader eller andre skader, vidt teorien om ansvar er basert på kontrakt, erstatningsansvar, uaktsomhet, brudd på garanti, objektivt ansvar eller annet, og om Universal Media Corporation og/eller tilknyttede selskaper eller ikke har blitt informert om muligheten for slike skader.

Viktig informasjon om bruk av dataspill, datamaskiner, bildetekster og andre faste bildevisninger.

- Utvidet bruk av fast bildeprogrammateriale kan føre til permanent skyggebilder på LCD-skjermen (noen ganger feilaktig referert til som "utbrenning"). Skyggebildet er så permanent synlig på skjermen i bakgrunnen. Det er irreversibel skade. Du kan unngå en slik skade ved å følge instruksjonene nedenfor:
- Reduser lysstyrke/kontrastinnstilling til et minimum visningsnivå.
- Det faste bildet må ikke vises for en lang periode. Unngå visning av:
 - » Tekst-TV tid og diagrammer,
 - » TV/DVD-menyen, for eksempel DVD-innhold,
 - » I "Pause" modus (hold): Denne modusen må ikke brukes for en lang tid, for eksempel, mens du ser en DVD eller en video.
 - » Slå av apparatet hvis du ikke bruker den.

Batterier

- Vær oppmerksom på polariteten når du setter inn batteriene.
- Batterier må ikke utsettes for høye temperaturer og må ikke settes på steder der temperaturen kan øke raskt, f.eks. i nærheten av brannen eller på direkte solskinn.
- Batterier må ikke utsettes for sterk strålevarme, ikke kaste dem på ilden, ikke demontere dem og ikke prøve å lade batterier som kan ikke lades opp. De kan lekket eller eksplodere.
 - » Ikke bruk forskjellige batterier sammen eller blande nye og gamle.
 - » Kast batteriene på en miljøvennlig måte.
 - » De fleste av EU-landene regulerer disponering av batterier gjennom lov.



Avfallshåndtering

- Tven må ikke kastes som restavfall. Det må returneres til et utpekt innsamlingssted for resirkulering av EE-avfall. Ved å gjøre dette, vil du bidra til å spare ressurser og beskytte miljøet. Hvis du ønsker mer informasjon, ta kontakt med din forhandler eller lokale myndigheter.



CE-erklæring:

- Erklærer herved Universal Media Corporation s.r.o. at denne LED-TV er i samsvar med de grunnleggende krav og øvrige relevante krav i R&TTE-direktiv 1999/5/EF. <http://www.sharp.eu/av/documents-of-conformity>

Varemerker

- Begrepe HDMI og HDMI High-Definition Multimedia Interface, og HDMI-logoen er varemerker eller registrerte varemerker for HDMI Licensing, LLC i USA og andre land.

- "HDTV"-logoen er et varemerke for DIGITALEUROPE.

- "HDTV 1080p"-logoen er et varemerke for DIGITALEUROPE.

- DVB-logoen er et registrert varemerke tilhørende Digital Video Broadcasting - DVB - prosjektet.

- Produsert på lisens fra Dolby Laboratories.
- Dolby og dobbel-D-symbolet er varemerker som tilhører Dolby Laboratories.

- Produsert på lisens under amerikanske patentnummer: 5,956,674; 5,974,380; 6,487,535 og andre amerikanske og verdensomspennende patenter utstedt & ventende. DTS, Symbol, og DTS og Symbolet sammen er registrerte varemerker og DTS 2.0+Digital Out er et varemerke for DTS, Inc. Produktet inneholder programvare. © DTS, Inc. Alle rettigheter reservert.

- YouTube og YouTube-logoen er varemerker for Google Inc

- Wi-Fi CERTIFIED-logoen er et sertifiseringsmerke for Wi-Fi Alliance.

- Wi-Fi CERTIFIED Miracast og Miracast er varemerker for Wi-Fi Alliance.

- DLNA, DLNA-logoen og DLNA CERTIFIED er varemerker, servicemerker eller sertifiseringsmerker for Digital Living Network Alliance.

Innhold i esken

Denne TV inkluderer følgende deler:

- | | |
|--------------------|---|
| • 1x TV | • 1x RF-kabel |
| • 1x Fjernkontroll | • 1x Installasjonspakke for TV-stativet |
| • 2x AAA-batterier | • 1x Bruksanvisning |

Hvordan å feste stativet

Følg instruksjonene på siste side i denne bruksanvisningen.

Komme i gang - første gangs oppsett

- Ved å bruke RF-kabelen som følger med, koble TV-en til veggkontakten for TV-antenne. Koble strømkabelen til stikkkontakten.
- Sett inn batteriene i fjernkontrollen.
- Trykk og hold GRØNNE og GULE knapper for mer enn 3 sekunder å pare fjernkontroll med TV-en. Trykk deretter Standby-knappen for å slå på TV-en.
- Skjermen med **Førstegangsinstallasjon** vises. Hvis den ikke vises, trykk på [MENU] på fjernkontrollen og deretter 8-8-8-8; menyen vil vises. Hvis du ønsker å endre standardinnstillingene, bruk ▲/▼/◀/▶. Trykk på [EXIT]-knappen, hvis du ønsker å gå ut av denne menyen.

5. Angi ønskede innstillinger i skjermen for FØRSTEGANGSINSTALLASJON.

DVB-antenne - Du kan velge mellom Bakkenett (DVB-T), Kabel (DVB-C) eller Satellitt (DVB-S)*.

Språk - Sett menyspråk.

Land - Still inn ønsket landet.

Søkemodus - Velg om du vil stille bare Digital (DTV) Analog (ATV) eller både digital og analog (DTV + ATV)

Operatøren - Velg kabelleverandøren. Hvis kabeloperatøren står ikke oppført, velg Andre. (Bare tilgjengelig hvis DVB-antenne er satt til KABEL)

Miljø - Velg TV-plassering. For hjemmebruk, velg Hjemmemodus. For demonstrasjonsmodus i butikk, velg Butikkmodus.

Sorter etter LCN - Sett LCN til ON/PÅ dersom du ønsker å arrangere kanalene ved leverandørens innstillinger (gjelder kun for DVB-T og DVB-C-kanaler).

6. Trykk på [Automatisk justering]-knappen for å starte prosessen.

7. Valgfrie forhåndsinnstilte kanaler DVB-C:

Hold alle standardinnstillingene som anbefalt.
Hvis DVB-C ikke finnes, ta kontakt med nettverksleverandøren for gyldig "Nettverk-ID"/nettverks-ID. Utfør et nytt søk. Trykk på [MENU], velg "Nettverk-ID"/nettverks-ID og skriv inn nettverks-ID.

8. Valgfrie forhåndsinnstilte kanaler DVB-S2*:

Velg "Satellite" i "DVB-antenne" i menyen for valgfrie forhåndsinnstilte kanaler. Velg mellom ulike satellitter. Utvalget fullføres og kanallisten over den eksakte satellitten kan importeres inn i TV-system.

Hvis du ønsker å starte skanningen, bekreft med [OK]-knappen på fjernkontrollen.

TIPS: Hvis flere kanaler mangler, kan signalstyrken være årsaken til dette og du bør koble en signalforsterker og gjeninnstille TV-en.

* - Bare gjelder for modeller med DVB-S tuner

Fjernkontroll

Radiostyrt fjernkontroll - Ingen flere sikter i TV retning! Se fjernkontrollbildet på den andre siden av denne bruksanvisningen.

- ☞ **STANDBY** - Slå på TV når du er i ventemodus eller vice versa.
- 🔇 **MUTE** - Dempe lyden eller vice versa.
- NET+** - Viser AQUOS NET+ - menyen.
- DTV** - Skift til digitale TV-kanaler.
- USB** - Bytt til USB-kilde.
- YouTube** - Viser YouTube-applikasjon
- 0-9** - For å velge TV-kanaler direkte.
- TV GUIDE** - Åpner 7 dagers TV Guide (Digital modus).
- ↶ - Å gå tilbake til forrige kanal
- VOL ▲/▼** - Å heve / senke lydnivået
- SOUND** - Blar gjennom lydalternativer
- PICTURE** - Blar gjennom bildealternativer.
- SOURCE** - Å vise innstappingsmenyen.
- CH ▲/▼** - Å skifte kanal opp eller ned.
- (▲/▼/◀/▶) **OK** - Lar deg navigere i menyene på skjermen og justere systeminnstillinger.
- MENU** - Å vise OSD-menyen.
- EXIT** - Å avslutte alle menyer.
- BACK** - Tilbake til forrige meny.
- FAV** - Å vise favorittmenyen.
- INFO** - Trykk én gang for nåværende/neste kanalinformasjon. Trykk to ganger for programinformasjon om nåværende program.
- SLEEP** - Trykk gjentatte ganger for å bla gjennom sleep-alternativer.
- AUDIO** - Å endre lydspåket (hvis tilgjengelig).
- SUBTITLE** - Å bytte undertekster på bunnen av skjermen (på/av)
- TEXT** - Teletekst-modus - For å gå inn i tekst-TV
- TEXT HOLD** - Teletekst-modus - Hold nåværende side som vises
- ZOOM** - Å zoome inn
- ☞ **DISPLAY** - Å slå av skjermen når du lytter til radio
- Rec¹** - PVR - opptak
- Rec List¹** - Åpner listen over innspillinger.
- ⏪ - For å starte nåværende kapittel på nytt.
- ⏩ - For å gå forover til neste kapittel
- ⏸ - For å stoppe avspillingen
- ⏮ - Å spille i tilbakespoling modus.
- ⏭ - Å spille i hurtig fremover modus.
- ⏹ - Å spille av/pause
- COLOUR BUTTONS** - Ytterligere tekst-TV og OSD-funksjoner

¹ - bare tilgjengelig med PVR-funksjon

TV-knapper

Vol+ Volum opp og menyen til høyre

Vol- Volum ned og menyen til venstre

CH+ Program/kanal opp og menyen opp

CH- Program/kanal ned og menyen ned

MENU Viser Meny/OSD

SOURCE Viser inngangskildemenyen

STANDBY Ventemodus Slå på/av

Velge modus Inngang/Kilde

Å veksle mellom de forskjellige inngangene/tilkoblingene.

a. Ved å bruke knappene på fjernkontrollen:













1. Trykk på [SOURCE/ AV] - Kildemenyen vises.
2. Trykk på [▼] eller [▲] for å velge inngangen du trenger
3. Trykk på [OK].

b. Ved å bruke knappene på TV:

1. Trykk på [SOURCE].
2. Bla opp/ned ved å bruke CH+/CH- til inngangen/kilden du trenger.
3. Trykk på Vol+ for å endre inngang/kilde til den som er valgt.

Tilkoblinger

Se tabellen for koblingstyper for ulike modeller tilgjengelig på side 68.

	USB USB-inngang 1, 2
	HDMI 1, 2, 3 inn HDMI-inngang 1, 2, 3
	VGA (PC) VGA PC-inngang
	VGA (PC) lyd inn 3.5mm PC lydinnngang
	Mini AV Videoinngang og komponent/Video lydinnngang
	Mini YPbPr Minikomponent HD-inngang
	SCART SCART-inngang
	CI Card IN CI-inngang
	RF Inn RF / TV-antenneinngang
	Sat Inn * Satellitt-inngang
	Digital optisk lydutgang Digital optisk utgang
	RJ 45 Ethernet
	HODETELEFON 3.5mm Hhodetelefonutgang

* - kun på støttede enheter

TV-meny

For å få tilgang til denne menyen, trykk på [MENU]-knappen på fjernkontrollen. Trykk på [OK] for å gå inn i menyen. Hvis du ønsker å endre standardinnstillingene, bruk (▲/▼/◀/▶). Trykk på [OK] hvis du ønsker å bekrefte noen innstillinger. Trykk på [EXIT]-knappen, hvis du ønsker å gå ut av denne menyen.

Bilde

Bildemodus - Velg mellom følgende forhåndsinnstillinger.

- **Standard** - Standardinnstillinger
- **Dynamisk** - Anbefalte innstillinger for bilder med rask bevegelse
- **Mild** - Lysere i fargen og mindre lys
- **Personlig** - Lar deg endre alle innstillingene manuelt
- **Økonomi** - Konsumerer 15% mindre energi.

Kontrast - Veksle balansen mellom svart og hvitt.

Lysstyrke - Øke eller reduserer lysstyrken i bildet.

Fargetone - Lar deg øke eller reduserer nivået av fargetone i bildet (bare gjelder for NTSC signal)

Farge - Øker fargeintensiteten fra svart og hvitt.

Skarphet - Øke eller reduserer skarpheten i bildet.

Fargetemperatur - Velg mellom følgende forhåndsinnstillinger.

- **Standard** - Standardinnstillinger
- **Varm** - Øker rødhet i bildet
- **Kaldt** - Øker blåhet i bildet

Størrelsesforholdet - Bildeformat varierer avhengig av kanal/sendingen.

Det finnes en rekke ulike alternativer for å best dekke dine behov.

- **Auto** - Automatisk viser det beste bildeformatet. Slik at bildet er i riktig posisjon. Kan ha svarte linjer på toppen/bunnen og/eller sider
- **4:3** - Viser 4:3-bilde i opprinnelige størrelse.
- Sidebøyler vises å fylle 16:9-skjerm.
- **16:9** - Fyller skjermen med et vanlig 16:9 signal.
- **Zoom 1/2** - Bildet er i riktige proporsjoner, men zoomet inn for å fylle skjermen
- **Punkt for punkt (HDMI)** - Vil vise bildet i opprinnelige oppløsning uten noen endring.
- **Fullskjerm** - Strekker signalet å fylle skjermen.

Støyreduksjon - Filtrerer og reduserer støy (forstyrrelser) i bildet

MPEG-støyreduksjon - Lar deg redusere synlige forstyrrelser forårsaket av MPEG-komprimering.

Aktiv kontrast - Optimaliserer automatisk 'bakgrunnsbelysning' og 'kontrast' i henhold til skjermens lysstyrke.

Lyd

Lydmodus - Velg mellom følgende forhåndsinnstillinger

- **Standard** - Standardinnstillinger
- **Musikk** - Fremhever musikk over stemmer
- **Film** - Gir levende og full lyd for filmer
- **Personlig** - Velger dine personlige lydinnstillinger
- **Sports** - Fremhever lyd for sport

TIPS: Nivåene for diskant og bass kan bare justeres når lydmodusen 'Personlig' er valgt.

Equalizer - Justerer volumet for forskjellige lydfrekvenser.

Lyd nivået på equalizeren kan bare justeres når lydmodus lydmodus 'Personal'/Personlig velges.

Balans - Her kan du skifte lyden mellom venstre og høyre høyttaler.

Automatisk lyd nivå - Når "on"/"på" er valgt, forblir volumet på et konstant nivå, uavhengig av inngang/kilde.

DTS TruSurround - Lar deg slå surroundlyd PÅ eller AV.

Digital utgang - Dette er den digitale lydutgangen.

Velg mellom følgende alternative:

- **Av - Av**
- **Auto** - Velger automatisk de beste innstillingene
- **PCM**- Velg dette alternativet hvis du kobler til en Stereo Hi-fi via digital kabel (Pulse-code modulation (PCM) er en digital representasjon av et analogt signal)

Lydbeskrivelse - Ekstra lydspor for synshemmede.

Bare tilgjengelig på enkelte DTV-programmer.

Annonse lyd - Øker eller reduserer volumet

Lydforsinkelse (ms) - Brukeren kan justere lydinnstillingen for å synkronisere bilde og lyd for TV-høytalere.

SPDIF-forsinkelse (ms) - Brukeren kan justere lydinnstillingen for å synkronisere bilde og lyd for eksterne høytalere som er koblet via digital lydutgang.

PC

Automatisk justering - Du kan automatisk konfigurere TV som skal brukes som en dataskjerm.

H forskyvning - Endrer den horisontale posisjonen til bildet.

V forskyvning - Endrer den vertikale posisjonen til bildet.

Størrelse - Øker bildestørrelse.

Fase - Du kan justere forsinkelsestiden av fase for å redusere støyen fra bilde

TIPS: Hvis datamaskinen er inaktiv i en periode, vil TVen slå inn i en "hvilemodus" (skjermen slås av for å spare strøm). Hvis du ønsker å bytte tilbake, trykk på standby-knappen.

TIPS: Hvis du ikke trykker på noen knapper i 10 sekunder, vil menyen automatisk avslutte. Du kan endre tiden, menyen er på skjermen, før den avsluttes automatisk - se "OSD tidsur".

Kanal

DVB-antenne - Angi type DTV-signal

- **Bakkenett** - Bakkenett (DVB-T)
- **Kabel** - Kabel (DVB-C)

Automatisk justering - Lar deg innstille TV-en for alle digitale kanaler, digitale radiostasjoner og analoge kanaler.

Analog manuell justering - Lar deg manuelt stille inn analogt signal.

Digital manuell justering - Lar deg manuelt stille inn digitalt signal.

Kanalendring - Lar deg slette, hoppe og legge til favorittkanaler.

Signalinformasjon - Informasjon om DVB-signalet.

CI-informasjon - Pay-per-view-tjenester krever et "smarkort" som skal settes inn i TV-en. Hvis du abonnerer på en pay-per-view tjeneste, vil leverandøren gi deg en "CAM" og et "smarkort". CAM kan deretter settes inn i COMMON INTERFACE PORT (CI Card In).

Opptaksliste - Liste over innspilte TV-programmer.

Planliste - Viser programpåminnelser.

Oppsett av parabol* - Denne menyen er kun tilgjengelig i DVB-S2 modus. Du kan velge type satellitt, transponder og LNB type, osv.

***-Kun for modeller med DVB-S-tuner**

Lås

Systemlås - Du kan låse eller åpne menyen. Du vil bli bedt om å skrive inn et 4-sifret passord. Bruk ◀ knappen for å avslutte inntasting av passord Bruk ▶ knappen for å fjerne Standard passord er 0000.

Angi passord - Endre standard passord.

Kanallås - Lås spesifikke TV-kanaler.

Programblokk - Lås TV-kanaler basert på aldersgrense.

Tastaturlås - Lås TV-knapper.

- **Av** - Alle TV-knappene er ulåst
- **Delvis** - Bare standby-knappen er ulåst
- **Full** - Alle TV-knappene er låst

Tid

Klokke - Angi dato og klokkeslett. Dato og klokkeslett er automatisk satt opp i DVB-modus.

Av tid - Her kan du angi et bestemt tidspunkt når TVen vil slå av.

På tid - Her kan du angi et bestemt tidspunkt når TVen vil slå på, kanalen den viser, kilden den vil være på, og volumet. Denne funksjonen kan deretter slås å gjenta hver dag eller en bestemt dag.

Alarminnstilling - Lar deg angi innsøvningsstimeren slik at TV slås automatisk av etter en viss tid. Av -> 10min -> 20min -> 30min -> 60min -> 90min -> 120min -> 180min -> 240min.

OSD-tidsinnstiller - Du kan justere hvor lenge vil skjermmenyen være på skjermen før den forsvinner.

Automatisk ventemodus - Justering for automatisk ventemodus: Av -> 3h -> 4h -> 5h.

Tidsone - Endre gjeldende tidsone.

Nettverk

Nettverkskonfigurasjon - Velg tilkoblingstype. Du kan velge mellom enten en Wi-Fi eller Wire-tilkobling (kabel).

MERK: Hvis du ønsker å koble til Internett med en kablet tilkobling, må en Cat 5/Ethernet-kabel (følger ikke med) kobles fra TV til bredbåndsmodemet/ruteren.

IP-konfigurasjon - LAN-innstilling for nettverkstilkobling

- **Auto** - Vil automatisk koble TVen til hjemmenettverket (dette er standardinnstillingen og anbefales)

- **Manuell** - Lar deg manuelt endre IP, nettmaske, gateway og DNS-informasjon.

Wi-Fi-konfigurasjon - Innstillinger for trådløs nettverkstilkobling

- **Wi-Fi-autosøk** - Søker automatisk etter tilgjengelige trådløse nettverk.

Velg ønsket Wi-Fi-nettverk, og deretter oppgi nettverkspassordet (hvis nettverket er passordbeskyttet). Når passordet er akseptert, vil du ikke bli bedt om å gi det igjen.

MERK: Tilkoblingsprosessen kan ta noen minutter, vær tålmodig. Hver gang TV-en slås på, vil den automatisk koble til nettverket. Dette kan også ta litt tid.

Network Info - Informasjon om nettverksinnstillinger

Network Test - Test av nettverkstilkobling

Innstillinger

Språk - Her kan du endre menyspråket.

Lydspårk - Her kan du endre lydspåket på utvalgte DVB kanaler.

Tekstspårk - Her kan du endre tekstspåket på utvalgte DVB kanaler.

For hørselshemmede - Hvis signalet gir støtte for hørselshemmede, kan undertekster vises ved å trykke på "Undertekst". Hvis "For hørselshemmede" står ON/på og du skifter til en kanal som støtter teksting for hørselshemmede, vises undertekster automatisk.

Blå skjerm - Endrer bakgrunnen når det er ingen innspill mellom gjennomsiktig og en blå bakgrunn (Kun tilgjengelig på enkelte kilder).

PVR-filsystem - PVR-opptaksalternativer*

- **Velg disk** - Velg USB-porten og partisjon
- **Timeshift-størrelse** - Du kan angi formatet for shift buffer.
- **Format** - Du kan formatere tilkoblet USB-lagringseenhet til FAT 32-filsystemet.
- ADVARSEL: ALLE DATA PÅ USB-ENHETEN VIL SLETTES**
- **Fart** - Tester skrivehastigheten på tilkoblede USB-lagringseenheter.

*** - bare for enheter med innebygd PVR-funksjon**

Førstegangsinnstallasjon - Starter førstegangsinnstallasjon.

Programvareoppdatering (USB) - Fra tid til annen, en ny firmware er tilgjengelig for å forbedre driften av fjernsynet (kan lastes ned). Denne menyen lar deg installere ny programvare/fastvare på TV.

Ytterligere detaljer om hvordan dette gjøres vil utstedes med firmware.

Kontakt kundeservice eller henvis til 'www.sharp.eu'.

Programvareoppgradering (OTA) – TV-programvaren blir

oppdatert over Internett. Denne funksjonen vil søke etter ny programvare og oppdaterer den når det er nødvendig. For denne funksjonen, må TVen kobles til internett og USB-lagringsenhet med minst 200 MB ledig plass koblet til den.

MERK: TV-en vil automatisk søke etter nye versjoner av programvare hver gang den slås på. Hvis det finnes ny programvare, vil den spørre deg om du ønsker å laste ned og installere den. Hvis du velger "Ja", vil TV oppgradere til den nyeste programvaren. Før oppgraderingen starter, må en USB-lagringsenhet kobles til TV-en med minst 200 MB ledig plass.

ADVARSEL: Ikke slå av strømmen til TVen før oppgraderingen fullføres!

Tilbakestill TV - Tilbakestill menyer til fabrikkinnstillingene.

HDMI CEC* - Du kan betjene enheter som er

koblet via HDMI med TV-fjernkontrollen

- **Automatisk ventemodus*** - Slår automatisk tilkoblede enheter på/av via HDMI CEC
- **Enhetsliste*** - Du har tilgang til enhetsmenyen og kan betjene menyen ved å bruke fjernkontrollen til TVen.
- **HDMI ARC*** - Sender lydsignalet fra bakkenett/ssatellittsending via HDMI til AV-mottakeren uten å bruke ekstra lyd kabler. Dette fungerer er bare tilgjengelig på HDMI 2-utgangen.

* - **HDMI CEC må støttes av tilkoblet enhet.**

LED Status - Brukeren kan slå LED-indikatorlyset på eller av, når TV er i bruk. (Når dette alternativet er satt til OFF/av, vil LED-strømindikatorlys blinke når fjernkontrollen brukes)

Versjonsinformasjon - viser versjon av TV-programvaren

Butikkmodus* - Slår på/av demonstrasjonsmodus i butikken

* - **bare tilgjengelig hvis butikk-modus ble valgt under førstegangsinstallasjon**

APPLIKASJONER

AQUOS NET+ - Åpner Sharp SMART-portalen.

USB Media - Multimediediskus tilbyr avspilling av diverse

innhold som er lagret på en USB-minnepinne. Innholdet deles inn i ulike filtyper: Foto, musikk og film. 'File Option' vil vise, og lar deg spille alle innholdstyper som støttes.

1. Du kan navigere gjennom menyen ved å bruke rulleknappene ▲/▼/◀/▶. Trykk på [OK]-knappen hvis du ønsker å bekrefte elementet du ønsker å spille/vise.
2. Velg stasjonen du trenger. (Hvis stasjonen har bare 1 partisjon, vil du bare se 1 element).
3. Du kan nå få tilgang til elementet. Trykk OK for å vise.
4. Mens du ser på innholdet, kan du styre avspillingsmodus ved å bruke knappene på fjernkontrollen eller ved å bringe opp avspillingsnavigasjonsmenyen og velge knapper på skjermen ▲/▼/◀/▶ og [OK]

BEMERKNING: USB-skjøteledninger anbefales ikke fordi de kan føre til en reduksjon i bilde-/lydkvalitet og stans under avspilling av USB-innhold.

Medieserver - Søker automatisk for digitale mediaservere

(DMS) som er koblet til hjemmenettverket og muliggjør

avspilling og gjengivelse av innhold fra mediaservere

MERK: 'Media Server' leveres ikke av TV-produzenten og tredjeparts

programvare kan lastes ned og installeres på datamaskinen eller NAS.

Trådløs tilkobling - Valget lar deg se innhold fra smarttelefon eller bærbar PC på TV-skjermen via Miracast eller Intel Wireless Display.

Miracast - tilkobling dannes ved å bruke Wi-Fi Direct, slik at tilgang til et Wi-Fi-nettverk kreves ikke. Du kan dele innhold fra smarttelefonen eller nettbrettet basert på Android 4.4 og nyere system. Innholdet fra smarttelefonen eller nettbrettet basert på Android 4.4 og nyere system kan deles.

Med **Wireless Display** (WiDi), du kan enkelt streame filmer, videoer, bilder og musikk direkte på TV-skjermen. Du bare trenger en bærbar PC, smarttelefon eller nettbrett med Intel® WiDi-teknologien.

MERK: Denne funksjonen er kun tilgjengelig på utvalgte smarttelefoner og bærbare datamaskiner.

AQUOS NET+

For å få tilgang til AQUOS NET+-menyen, trykk på NET+ knappen på fjernkontrollen, eller velg det fra TV Multimedia-menyen.

MERK: Vent mens TV kobles til Wi-Fi-nettverk. Det kan ta noen minutter etter at du slår på TV-en.

Navigere i menyen ved å bruke rulleknappene ▲/▼/◀/▶. Trykk på [OK]-knappen hvis du ønsker å bekrefte elementet du ønsker å spille/vise. For ett skritt tilbake, trykk på [Menu]-knappen, og hvis du ønsker å få tilgang til flere funksjoner, må de fargede knappene brukes.

Hvis du vil forlate AQUOS NET+, trykk på [EXIT]-knappen.

Hjem - Startskjermen med anbefalte filmer og sist åpnede applikasjoner

Nettleser - Åpner standardnettleseren.

- **Rød knapp** - Zoom inn
- **Grønn knapp** - Zoom ut
- **Gul knapp** - Oppdater side
- **Blå knapp** - Gå til startskjermen av nettleseren.

Filmer - Åpner en liste over tilgjengelige filmer

TV-serier - Åpner en liste over tilgjengelige TV-programmer

Musikk - Åpner en liste over tilgjengelige musikk og musikkvideoer

Watchlist - Åpner en liste over filmer du kan velge å se på et senere tidspunkt.

Apper - Åpner en liste over tilgjengelige applikasjoner

Logg inn - Opprett en konto eller logg inn på eksisterende konto for å tilpasse AQUOS NET+.

Innstillinger - Filtrer applikasjon basert på utvalgte språk

TILBAKESTILL BRUKERINNSTILLINGER: Dersom du ønsker å nullstille alle brukerinstillinger på AQUOS NET+, må du først gå inn innstillingsmenyen i portalen, og trykk den gule knappen på fjernkontrollen. I neste skjermbilde, velg JA med markøren og trykk deretter på OK på fjernkontrollen for å bekrefte tilbakestilling av innstillingene.

MERK: For å møte kravene fra våre kunder, forbedrer vi våre produkter. Som et resultat av en pågående prosess, vil nye programmer legges kontinuerlig til AQUOS NET+. Applikasjoner og innhold i AQUOS NET+ kan endres uten varsel. Noen funksjoner og innhold er kanskje ikke tilgjengelig i ditt land.

7-dagers TV-guide

TV-guiden er tilgjengelig i Digital TV. Den gir informasjon om kommende sendinger (der dette støttes av den digitale kanalen). Du kan se start- og sluttid for alle programmer og på alle kanaler for de neste 7 dager og stille inn påminnelser.

1. Trykk på [TV GUIDE]. Følgende 7-dagers TV-Guide vises.

2. Naviger i menyen ved å bruke ▲/▼/◀/▶.

Du kan nå:

Ta opp TV-kanal og TV-programmet ved å trykke på den RØDE knappen.*

Angi en påminnelse ved å trykke på GRØNN.

Se forrige dag ved å trykke på GUL.

Se neste dag ved å trykke på BLÅ. [INFO] Viser detaljert informasjon

3. Trykk på [EXIT] for å gå ut av 7-dagers TV-Guide.

* - **Er bare mulig på modeller med opptaksfunksjon**

USB-opptak - Digital modus*

En USB-opptak er bygd inn i denne TV. Denne funksjonen er tilgjengelig i Digital modus når den brukes sammen med en kompatibel USB-minnepinne eller USB-harddisk. Fordelen med dette er som følger:

- Du kan sette live TV/radio pause og gjenoppta avspilling og spole fremover og bakover (opp til direktesending).
- Du kan spille inn ved å trykke på en tast, hvis du ønsker å ta opp det aktuelle programmet.
- Det er lett å programmere med 7-dagers TV Guide

Det er nødvendig å bruke en høyhastighets USB-kontakt med dette produktet (fordi TV leser fra og skriver til USB-kontakten på samme tid, kan enkelte minnepinner ikke være egnet).

Minimumspesifikasjon - USB-minnepinne

- **Lesehastighet** - 20 MB/s (Megabyte per sekund)
- **Skrivehastighet** - 6 MB/s (Megabyte per sekund)

Sett live TV på pause (Time Shift) *

Å sette Live TV på pause er svært enkel.

- Trykker på play/pause-knappen, TV-en vil ta en pause og liveinnhold vil bli registrert. For å fortsette å se på TV, trykk på play/pause igjen.
- Trykk på spole fremover til å gå videre i et opptak (dvs. å hoppe over reklame).
- Trykk på spole bakover til å gå tilbake i et opptak (dvs. hvis dette gjøres for langt).

TIPS: Når du slår TV-en i standby eller endrer kanalen, vil Time Shift-minnet slettes. Hvis du ønsker å starte time shift, trykk på play/pause-knappen.

Opptak med ett tastetrykk

Dersom du på noe tidspunkt ønsker å ta opp programmet du ser på, gjør du følgende: Trykk på [REC]-knappen.

TIPS: Denne TV-en inneholder en TV-tuner, derfor kan den bare ta opp kanalen du ser på eller ta opp en kanalen mens TV er i ventemodus.

BEMERKNING: USB-opptaksfunksjonen er kun tilgjengelig i Digital TV. Med hensyn til lover om opphavsrett og ulovlig kopiering/opptak, du kan ikke ta opp til/fra annen inngangskilde/utgangskilde.

* - **bare for enheter med innebygd PVR-funksjon**

Produktdata

Varemerke	SHARP					
Modell	LC-32CHE6131E LC-32CHE6132E	LC-32CFE6131E LC-32CFE6132E	LC-40CFE6131E LC-40CFE6132E	LC-43CFE6131E LC-43CFE6132E	LC-49CFE6031E LC-49CFE6032E	LC-50CFE6131E LC-50CFE6132E
Energieeffektivitetsklasse	A+	A+	A+	A+	A+	A+
Synlig skjermstørrelse (diagonalt)	32" / 81cm	32" / 81cm	40" / 100cm	43" / 109cm	49" / 123cm	50" / 127cm
Strømforbruk i på-modus	31,0 W	31,0 W	45,0 W	41,0 W	67,0 W	58,0 W
Årlig energiforbruk*	45 kWh	45 kWh	66 kWh	60 kWh	98 kWh	85 kWh
Strømforbruk i ventemodus**	<0,50 W	<0,50 W	<0,50 W	<0,50 W	<0,50 W	<0,50 W
Strømforbruk i av-modus	N/A					
Skjermoppløsning	1366 (H) x 768 (V)	1920 (H) x 1080 (V)	1920 (H) x 1080 (V)	1920 (H) x 1080 (V)	1920 (H) x 1080 (V)	1920 (H) x 1080 (V)

* - Energiforbruk XYZ kWh per år, basert på strømforbruket til TV-en for 4 timer per dag i 365 dager. Det faktiske strømforbruket avhenger av hvordan TV-en brukes.

** - når TV-en slås av med fjernkontrollen, og ingen funksjon er aktiv

Kompatible filer i USB-modus

Medier	Filtype	Kodek		Bemerkning
		Video	Lud	
Film	.mpg	MPEG-1, MPEG-2	MP3, WMA, AAC, AC3, H-AC3, DTS	Maks oppløsning: 1920x1080 Maks datahastighet: 40 Mbps
	.avi	Xvid, MJPEG, MPEG-4 SP/ASP, H.264		
	.ts	MPEG-2, H.264		
	".mov/ .mkv"	MPEG-4 SP/ASP, H.264		Maks oppløsning: 1920x1080 Maks datahastighet: 20 Mbps
	.dat	MPEG-1		
	.mp4	MPEG-4 SP/ASP, H.264		
		MPEG-1, MPEG-2		
.vob	MPEG-2	Maks oppløsning: 720x576 Maks datahastighet: 40 Mbps		
Musikk	.mp3	-	MP3	Samplingsfrekvens 8K-48KHz Bithastighet: 32K - 320Kbps Kanal: Mono/Stereo
	.wma	-	WMA	
	".m4a/ .aac"	-	AAC	Samplingsfrekvens 16K-48KHz Bithastighet: 32K ~ 442Kbps Kanal: Mono/Stereo
Bilde	".jpg/ .jpeg"	Progressive JPEG		Maks oppløsning: 1024x768
		Baseline JPEG		Maks oppløsning: 8192x8192
	.bmp	BMP		Maks oppløsning: 6500x6500 Piksel dybde 1/4/8/16/24/32 bpp Maks oppløsning: 3000x3000
	.png	Non-Interlaced		Maks oppløsning: 3000x3000
Interlaced		Maks oppløsning: 1500x1500		

Viktiga säkerhetsföreskrifter



Vänligen läs dessa säkerhetsföreskrifter och respektera följande varningar innan apparaten används:

För att förhindra brand håll alltid ljus och andra öppna lågor borta från denna produkt.



- TV-apparater som väger mer än 20 kg måste lyftas och bäras av minst två personer.
- Denna TV innehåller inga delar som kan repareras av användaren. Vid fel, kontakta tillverkaren eller den auktoriserade serviceagenten. Kontakt med vissa delar inuti TV:n kan äventyra ditt liv. Garantin omfattar inte fel orsakade av reparationer utförda av obehörig tredje part.
- Ta inte bort baksidan av apparaten.
- Denna apparat är avsedd för mottagning och återgivning av video- och ljudsignaler. All annan användning är strängt förbjuden.
- Utsätt inte TV:n för droppande eller stänkande vätskor.
- Om nåttsladden är skadad måste den bytas ut av tillverkaren, en service-representant eller liknande kvalificerade personer för att undvika fara.
- Det perfekta avståndet för att titta på TV är ungefär fem gånger längre än diagonalen på skärmen. Reflektioner på skärmen från andra ljuskällor kan göra bildkvaliteten sämre.
- Se till att TV:n har tillräcklig ventilation och inte är nära andra apparater och andra möbler.
- Installera produkten minst 5 cm från väggen för ventilation.
- Se till att ventilationsöppningarna är fria från föremål såsom tidningar, dukar, gardiner etc.
- TV:n är utformad för användning i måttlig klimatmiljö.
- TV:n är exklusivt utformad för användning i torr miljö. När du använder TV:n utomhus, vänligen se till att den är skyddad mot fukt (regn, vattenstänk). Utsätt den inte för fukt.
- Placera inga behållare med vatten på TV:n, såsom vaser, etc. Dessa behållare kan knuffas omkull, vilket kan äventyra elsäkerheten. Placera TV:n uteslutande på plant och stabilt underlag. Placera inga föremål som tidningar eller filter, etc. på eller under TV:n.
- Se till att apparaten inte står på några strömkablar eftersom de kan skadas. Mobiltelefoner och andra enheter som WLAN-adaptar, övervakningskameror med trådlös signalöverföring, etc. kan orsaka elektromagnetiska störningar och de bör inte placeras i närheten av apparaten.
- Placera inte apparaten i närheten av värmeelement eller på en plats med direkt solljus, eftersom det har en negativ effekt på kylningen av apparaten. Värmelagring är farligt och det kan allvarligt minska apparatens livslängd. För att garantera säkerheten, be en kvalificerad person att ta bort smuts från apparaten.
- Försök att förebygga skador på nätkabeln eller nätdaptern. Apparaten kan endast anslutas med den medföljande nåttsladden/adaptern.
- Stormar är farliga för alla elektriska apparater. Om nät- eller antennledningarna träffas av blixten kan apparaten skadas, även om den är avstängd. Du bör koppla bort apparatens alla kablar och kontakter innan en storm.
- För att rengöra apparatens skärm, använd en fuktig och mjuk trasa. Använd endast rent vatten, aldrig tvättmedel och använd inte i något fall lösningsmedel.

- Placera TV:n nära väggen för att undvika att den välter när man trycker på den.
- Instruktionerna nedan är ett säkrare sätt att montera TV:n, genom att fästa den på väggen och undvika risken att den faller framåt och orsakar skador.
- Denna metod är också användbar om TV:n placeras på en glasyta eller om du inte vill skruva fast något i dina möbler. Se till att barn inte klättrar eller hänger på TV:n.
- För denna typ av installation behöver du en fastsättningskabel.
 - A) Med användning av ett/båda övre väggmonteringshål och skruvarna (skruvarna finns redan i väggmonteringshålerna) fäst ena änden av fastsättningskabeln till TV:n.
 - B) Fäst den andra änden av fastsättningskabeln i din vägg.
- Programvaran på TV:n och OSD-layouten kan ändras utan föregående meddelande.

Varning:

- Anslut aldrig några externa enheter till en påslagen apparat. Stäng inte bara av TV:n utan även enheterna som ska anslutas! Anslut TV-kontakten i vägguttaget efter att du anslutit några externa enheter och antennen!
- Se alltid till att det finns fri åtkomst till TV:ns stickkontakt.
- Apparaten är inte avsedd för användning på en arbetsplats utrustad med bildskärmar.
- Systematisk användning av hörlurar på hög volym kan leda till irreversibla hörselskador.
- Försäkra dig om miljövänligt avyttrande av denna apparat och alla komponenter inklusive batterier. Om du är osäker, kontakta din lokala myndighet för information om återvinning.
- När du installerar apparaten, glöm inte att möbelytor är behandlade med olika lacker, plast, etc. eller kan de vara polerade. Kemikalier som ingår i dessa produkter kan reagera med TV-stativet. Detta kan resultera i att bitar av materialet klipper fast på möbelytan, vilket är svårt att ta bort, om inte möjligt.
- Skärmen på din TV har framställts under högsta kvalitetsomständigheter och kontrollerades i detalj för felaktiga pixlar flera gånger. På grund av de tekniska egenskaperna under tillverkningsprocessen är det inte möjligt att eliminera förekomsten av ett litet antal felaktiga punkter på skärmen (även med maximal omsorg under produktionen). Dessa felaktiga pixlar anses inte som fel enligt garantivillkoren, om deras omfattning inte är större än de gränser som definieras av DIN-normen.
- Utrustning som är kopplad till skyddsjord via jordat vägguttag och/eller via annan utrustning och samtidigt är kopplad till kabel-TV nät kan i vissa fall medföra risk för brand. För att undvika detta skall vid anslutning av utrustningen till kabel-TV nät galvanisk isolator finnas mellan utrustningen och kabel-TV nätet.
- Tillverkaren kan inte hållas ansvarig för kundservicerelaterade problem relaterade till innehåll eller tjänster från tredje part. Frågor, kommentarer eller servicerelaterade frågor avseende innehåll eller tjänst från tredje part ska göras direkt till den tillämpliga innehålls- eller tjänsteleverantören.
- Det finns en mängd orsaker till varför du kanske inte kan få tillgång till innehåll eller tjänster från enheten som inte är relaterade till enheten i sig själv, innefattande, men inte begränsat till, strömavbrott, Internetslutningen, eller underlåtenhet att konfigurera enheten på rätt sätt. Universal Media Corporation, dess chefer, tjänstemän, anställda, agenter, entreprenörer och dotterbolag skall inte hållas ansvariga gentemot dig eller någon tredje part i förhållande till sådana fel eller underhållsstopp, oavsett orsak eller om det hade kunnat undvikas eller inte.
- Allt innehåll från tredje part eller tjänster som är tillgängliga via den här enheten levereras till dig på en "i befintligt skick" och "vid tillgänglighet" basis och Universal Media Corporation och dess dotterbolag lämnar inga garantier eller utfästelser av något slag till dig, vare sig uttryckligen eller underförstått, inklusive, utan begränsning, garantier om säljbarhet, icke-intrång, lämplighet för ett visst ändamål eller garantier om lämplighet, tillgänglighet, exakthet, fullständighet, säkerhet, titel, användbarhet, brist på försumlighet eller förfelri eller oavbruten drift eller användning av

innehåll eller tjänster som tillhandahålls till dig eller att innehållet eller tjänsterna kommer att uppfylla dina krav eller förväntningar.

- "Universal Media Corporation" är inte en agent och tar inget ansvar för handlingar eller försummelse av tredje parts innehåll eller tjänsteleverantörer, eller någon aspekt av innehållet eller tjänster i samband med sådana tredjepartsleverantörer.
- Under inga omständigheter kommer "Universal Media Corporation och/eller dess dotterbolag att vara ansvariga gentemot dig eller någon tredje part för några direkta, indirekta, särskilda, tillfälliga, straffbara, följdskador eller andra skador, om teorin om ansvar grundas på kontrakt, kränkning, försumlighet, garantibrott, strikt ansvar eller på annat sätt och om Universal Media Corporation och/eller dess dotterbolag eller inte har informerats om risken för sådana skador.

Viktig information om användning av TV-spel, datorer, bildtexter och andra fasta bildvisningar.

- Utökad användning av fasta bildprogrammaterial kan orsaka en permanent "skuggbild" på LCD-skärmen (detta benämns ibland felaktigt som "bränna fast på skärmen"). Denna skuggbild syns sedan permanent på skärmen i bakgrunden. Det är irreversibla skador. Du kan undvika sådan skada genom att följa instruktionerna nedan:
- Minska ljusstyrka/kontrastinställningen till en minimal visningsnivå.
- Visa inte fasta bilder under en lång tid. Undvik visande av:
 - » Text-TV-tid och diagram,
 - » TV/DVD-meny, exempelvis DVD-innehåll,
 - » I "Paus"-läge (håll kvar): Använd inte detta läge under en längre tid, t.ex. när du tittar på en DVD eller video.
 - » Stäng av apparaten om du inte använder den.

Batterier

- Observera rätt polaritet när du sätter i batterierna.
- Utsätt inte batterierna för höga temperaturer och placera dem inte på platser där temperaturen kan öka snabbt, t.ex. nära elden eller i direkt solljus.
- Utsätt inte batterierna för överdriven strålningsvärme, kasta dem inte i elden, ta inte isär dem och försök inte att ladda icke-laddningsbara batterier. De kan läcka eller explodera.
 - » Använd aldrig olika batterier tillsammans eller blanda nya och gamla.
 - » Kassera batterier på ett miljövänligt sätt.
 - » De flesta EU-länder reglerar kasseringen av batterier enligt lag.



Cd

Kassering

- Kasta inte den här TV:n som osorterat hushållsavfall. Returnera den till en uppsamlingsplats för återvinning av WEEE. Genom att göra så, hjälper du till att spara resurser och skydda miljön. Kontakta din återförsäljare eller lokala myndigheter för mer information.



CE-förklaring:

- Härmed, förklarar Universal Media Corporation s.r.o. att denna LED-TV är i enlighet med de väsentliga kraven och övriga relevanta bestämmelser som framgår av R&TTE direktiv 1999/5/EG. <http://www.sharp.eu/av/documents-of-conformity>

Varumärken

- Termerna HDMI och High-Definition Multimedia Interface och HDMI-logotypen är varumärken eller registrerade varumärken tillhöriga HDMI Licensing, LLC i USA och andra länder.

- "HD TV"-logotypen är ett varumärke som tillhör DIGITALEUROPE.

- "HD TV 1080p"-logotypen är ett varumärke som tillhör DIGITALEUROPE.

- DVB-logotypen är ett registrerat varumärke som tillhör projektet Digital Video Broadcasting - DVB.

- Tillverkad på licens från Dolby Laboratories.
- Dolby och den dubbla D-symbolen är varumärken som tillhör Dolby Laboratories.

- Tillverkas på licens enligt U.S. patent nr.: 5,956,674; 5,974,380; 6,487,535 och andra U.S. och världsomfattande patent utfärdade eller väntande. DTS, symbolen och DTS 2.0+Digital Out är ett varumärke som tillhör DTS, Inc. Produkten innehåller programvara. © DTS, Inc. Alla rättigheter förbehålles.

- YouTube och YouTube-logotypen är varumärken som tillhör Google Inc.

- Wi-Fi CERTIFIED-logotypen är ett certifieringsmärke som tillhör Wi-Fi Alliance.

- Wi-Fi CERTIFIED Miracast och Miracast är varumärken som tillhör Wi-Fi Alliance.

- DLNA, DLNA-logotypen och DLNA CERTIFIED är varumärken, tjänster eller certifieringar som tillhör Digital Living Network Alliance.

Vad som finns i förpackningen

Leverans av denna TV innehåller följande delar:

- | | |
|--------------------|-----------------------------------|
| • 1x TV | • 1x RF-kabel |
| • 1x Stativ | • 1x TV-stativ installationspaket |
| • 1x Fjärrkontroll | • 2x AAA-batterier |

Montera stativet

Följ instruktionerna på sista sidan i denna användarhandbok.

Komma igång - första inställningarna

- Anslut TV:n till TV-antennuttaget med den medföljande RF-kabeln. Anslut nätkabeln till eluttaget.
- Sätt i de medföljande batterierna i fjärrkontrollen.
- För att ansluta till Internet med en kabelanslutning, anslut en Cat 5/ Ethernet-kabel (medföljer ej) från TV:n till ditt bredbandsmodem/ router.
- Tryck och håll inne GRÖN och GUL knapp tillsammans i mer än 3 sekunder för att koppla ihop fjärrkontrollen med din TV. Tryck sedan på standby-knappen för att slå på TV:n.
- Du kommer nu att välkomnas med skärmen **Förstagångsinstallation**. Om den inte visas, tryck på [MENU] på fjärrkontrollen och sedan 8-8-8-8 och menyen kommer att visas.
Om du vill göra ändringar i någon av standardinställningarna använder du bländringsknapparna ▲/▼/◀/▶. För att lämna denna meny när som helst, tryck på knappen [EXIT].
- Ställ in önskade inställningar på skärmen FÖRSTAGÅNGSINSTALLATION.**
DVB-antenn - Du kan välja mellan marksänd (DVB-T), kabel (DVB-C), eller satellit (DVB-S)*.
Språk - Ställ in TV-mensyspråk.
Land - Ställ in önskat land.
Tuningläge - Välj om du vill ställa in endast Digital (DTV) Analog (ATV) eller både digital och analog (DTV + ATV)
Operatör - Välj kabelleverantör. Om din kabelleverantör inte finns med väljer du Annan. (Endast tillgängligt om DVB-antenn är inställd på KABEL)
Miljö - Välj platsen för TV:n. För hemanvändning, välj Hemläge. För butiks demonstrationsläge, ställ in Butiksläge.
Sortering av LCN - Ställ in LCN till PÅ om du vill ordna kanaler enligt leverantörsinställningar (gäller endast DVB-T och DVB-C-kanaler).
- Tryck på knappen [Automatisk inställning] för att starta inställningsprocessen.**
- Valfria kanalförinställningar DVB-C:**
Behåll alla standardinställningar som rekommenderas.
Om DVB-C-kanaler inte hittas, kontakta din leverantör för giltigt "Nätverks-ID". Utför därefter en ny sökning. Tryck på [MENU], välj "Nätverks-ID" och ange nätverks-ID.
- Valfria kanalförinställningar DVB-S2*:**
Välj "Satellit" i "DVB Antenn" i menyen för valfria förinställda kanaler. Här kan du välja mellan de olika satelliterna. Sedan valet avslutats, kommer kanallistan för den exakta satelliten att finnas tillgänglig för import till ditt TV-system.
Bekräfta med knappen [OK] på fjärrkontrollen för att börja sökningen.

TIPS: Om du saknar kanaler, kommer sannolikt signalstyrkan att vara orsaken till detta, då bör du överväga att ansluta

signalförstärkare och göra en ny inställning på din TV.

* - Endast tillgängligt för TV-apparater med DVB-S-tuner

Fjärrkontroll

Radiokontrollerad fjärrkontroll - Inget mer pekande i TV:ns riktning! Se fjärrkontrollbilden på den andra sidan i denna användarhandbok.

- ☰ **STANDBY** - Slå på TV:n när den är i standby eller vice versa.
- MUTE** - Stäng av ljudet eller vice versa.
- NET+** - Visar AQUOS NET+ menyen.
- DTV** - Byt till digital TV-källa.
- USB** - Byt till USB-källa.
- YouTube** - Visar YouTube-applikationen
- 0-9** - för att välj en TV-kanal direkt.
- TV GUIDE** - Öppnar 7 dags TV-guiden (digitalt läge).
- ↺ - För att återgå till föregående visad kanal.
- VOL ▲/▼** - För att öka / minska ljudnivån.
- SOUND** - Bländrar genom ljudlägen.
- PICTURE** - Bländrar genom bildlägen.
- SOURCE** - För att visa ingång/källmenyn.
- CH ▲/▼** - För att öka eller minska den kanal som visas.
- (▲/▼/◀/▶/OK)** - Gör att du kan navigera i menyerna på skärmen och justera systeminställningarna efter dina önskemål. .
- MENU** - För att visa OSD-menyen.
- EXIT** - För att avsluta alla menyer.
- BACK** - Tillbaka till föregående meny.
- FAV** - För att visa favoritmenyn.
- INFO** - Tryck en gång för nuvarande/nästa kanalinformation. Tryck två gånger för programinformation om aktuellt program.
- SLEEP** - Tryck upprepade gånger för att gå igenom insomningsalternativ.
- AUDIO** - Om du vill ändra ljudspråk (om tillgängligt).
- SUBTITLE** - Om du vill växla dialogen längst ned på skärmen (på/av).
- TEXT** - Text-TV-läge - Om du vill se text-TV.
- TEXT HOLD** - Text-TV-läge - Håll kvar den aktuella sidan som visas.
- ZOOM** - Om du vill zooma in.
- ☰ **DISPLAY** - För att stänga av skärmen när du lyssnar på radio.
- Rec¹** - Videoinspelning.
- Rec List¹** - Öppnar listan över inspelningar.
- ◀ - För att starta det aktuella kapitlet
- ▶ - För att gå framåt till nästa kapitel
- - För att stoppa uppspelningen
- ◀ - För att spela i snabbspola bakåt läge.
- ▶ - För att spela i snabbspola framåt läge.
- ⏸ - För att spela upp/pausa.
- FÄRGKNAPPAR** - Ytterligare text-TV och OSD-funktioner.

¹ - tillgängligt endast med videofunktion

TV-knappar

Vol+ Volym upp och meny höger

Vol- Volym ner och meny vänster

CH+ Program/kanal upp och meny upp

CH- Program/kanal ner och meny ner

MENU Visar Meny/OSD

SOURCE Visar ingångskällmenyn

STANDBY Standby Slå På/Av

Att välja läge ingång/källa

Om du vill växla mellan de olika ingångarna/anslutningarna.

a. Med hjälp av knapparna på fjärrkontrollen:













1. Tryck på [SOURCE/ AV] - Källmenyn visas.
2. Tryck på [▼] eller [▲] för att välja den ingång du vill ha.
3. Tryck på [OK].

b. Med hjälp av knapparna på TV-apparaten:

1. Tryck på [SOURCE].
2. Bläddra upp/ner med knapparna CH+/ CH- till den ingång/källa du vill ha.
3. Tryck på Vol+ för att ändra ingång/källa till den valda.

Anslutningar

Se tabellen för anslutningstyper för olika modeller som finns på sidan 68.

	USB USB-ingång 1, 2
	HDMI 1, 2, 3 in HDMI-ingång 1, 2, 3
	VGA(PC) VGA PC-ingång
	VGA (PC) Ljud in 3,5mm PC ljudingång
	Mini AV Videoingång och Komponent / Video ljudingång
	Mini YPbPr Minikomponent HD-ingång
	SCART SCART-ingång
	CI Card IN CI-ingång
	RF In RF / TV antenningång
	Sat In * Satellitingång
	Digital optisk ljudutgång Digital optisk utgång
	RJ 45 Ethernet
	HÖRLURAR 3,5 mm hörlursuttag

* - Endast på enheter som stöds

TV-menynavigering

För att få tillgång till den här menyn tryck på knappen [MENU] på fjärrkontrollen. För att gå in i en meny tryck på [OK]. Om du vill göra ändringar i någon av standardinställningarna använder du bläddringsknapparna (▲/▼/◀/▶). För att bekräfta några inställningar tryck på knappen [OK]. För att lämna denna meny när som helst, tryck på knappen [EXIT].

Bild

Bildläge - Välj bland följande förinställningar.

- **Standard** - Standardinställningar
- **Dynamisk** - Rekommenderade inställningar för snabbårliga bilder
- **Mild** - Ställ in för att vara ljusare i färgen och mindre ljus
- **Personlig** - Låter dig manuellt ändra alla inställningar
- **Ekonomi** - Förbrukar 15 % mindre energi.

Kontrast - Justera balansen mellan svart och vitt.

Ljusstyrka - Öka eller minska ljusstyrkan i bilden.

Nyans - Låter dig öka eller minska graden av färgton i bilden (endast för NTSC-signaler)

Färg - Ökar färgen från svart och vitt.

Skärpa - Öka eller minska skärpan i bilden.

Färgtemperatur - Välj bland följande förinställningar.

- **Normal** - Standardinställningar
- **Varm** - Ökar det röda i bilden
- **Kall** - Ökar det blåa i bilden

Bildförhållande - Bildformat varierar beroende på kanal/sändning.

Det finns ett antal olika alternativ för att bäst uppfylla dina behov.

- **Auto** - Visar automatiskt det bästa bildformatet. Så att bilden är i rätt läge. Kan ha svarta linjer i toppen/botten och/eller sidorna.
- **4:3** - Visar 4:3-bild i sin ursprungliga storlek. Sidostaplar visas för att fylla ut 16:9 skärmen.
- **16:9** - Fyller skärmen med en vanlig 16:9-signal.
- **Zoom 1/2** - Bilden är i rätt proportion men zoomas in för att fylla skärmen.
- **Punkt för punkt (HDMI)** - Kommer att visa bilden i sin ursprungliga upplösning utan någon förändring.
- **Fullskärm** - Utsträckt signal för att fylla skärmen.

Brusreducering - Filtertar och minskar brus (störning) på bilden

MPEG brusreducering - Gör det möjligt att minska synliga störningar orsakade av MPEG-komprimering.

Aktiv kontrast - Optimerar automatiskt "bakgrundsbelysning"

och "kontrast" i bilden beroende på ljusstyrkan på skärmen.

Ljud

Ljudläge - Välj bland följande förinställningar

- **Standard** - Standardinställningar
- **Musik** - Betonar musik över röster
- **Film** - Ger levande och fylligt ljud för filmer
- **Personligt** - Väljer dina personliga ljudinställningar
- **Sport** - Betonar ljudet för sport

TIPS: Diskant- och basnivåer kan bara justeras när ljudläget "Personligt" väljs.

Equalizer - Justerar volymen på olika ljudfrekvenser. Equalizerns ljudnivåer kan bara justeras när ljudläget "Personligt" väljs.

Balans - För att växla ljudet mellan vänster och höger högtalare.

Auto volymnivå - När "på" har valts, kommer volymen att stanna på en konstant nivå oberoende av ingång/källa.

DTS TruSurround - Gör att du kan slå På eller AV surroundljudeffekten.

Digital utgång - Detta är den digitala ljudutgången.

Välj mellan följande alternativ:

- **Av** - Av
- **Auto** - väljer de bästa inställningarna automatiskt

- **PCM** - Välj det här alternativet om du ansluter till en stereo Hi-Fi via digital kabel. (Pulsodkodmodulering (PCM) är en digital representation av en analog signal)

Ljudbeskrivning - Ytterligare ljudspår för synskadade. Endast tillgängligt på utvalda DTV-visningar.

Volym för ljudbeskrivning - För att justera volymen för ljudbeskrivningsspår

Ljudfördröjning (ms) - Gör att användaren kan ställa in ljudinställningen för att synkronisera bild och ljud för TV-högtalare.

SPDIF-fördröjning (ms) - Gör att användaren kan ställa in ljudinställningen för att synkronisera bild och ljud för externa högtalare anslutna via digital ljudutgång.

PC

Autojustering - Gör att du automatiskt konfigurerar TV:n för att användas som en datorskärm.

H Offset - Ändrar den horisontella positionen för bilden.

V Offset - Ändrar den vertikala positionen för bilden.

Storlek - Ökar bildstorleken.

Fas - För att justera fördröjningstiden av fäsen för att minska bildbrus

TIPS: Om datorn lämnas inaktiv under en tid, kommer TV:n att

växla till ett "vilo"-läge (skärmen stängs av för att spara ström).

Om du vill växla tillbaka tryck på standby-knappen.

TIPS: Om du inte trycker på någon knapp under 10 sekunder, kommer

menyn automatiskt att avslutas. Du kan ändra hur lång tid det tar innan menyn avslutas automatiskt - se avsnittet "OSD-timer".

Kanal

DVB-antenn - Ställ in typ av DTV-signal

- **Marksänd** - Marksänd (DVB-T)

- **Kabel** - Kabel (DVB-C)

Automatisk inställning - Gör att du kan ställa om TV:n för alla digitala kanaler, digitala radiostationer och analoga kanaler.

Analog manuell inställning - Låter dig manuellt ställa in din analoga signal.

Digital manuell inställning - Låter dig manuellt ställa in din digitala signal.

Kanalredigering - Låter dig ta bort, hoppa över och lägga till favoritkanaler.

Signalinformation - Information om DVB-signal.

CI-information - Pay per view-tjänster kräver att ett "smartcard" sätts in i TV:n. Om du prenumererar på en pay per view-tjänst kommer leverantören att tillhandahålla dig en "CAM" och ett "smartcard". Din

CAM kan sedan sättas in i din COMMON INTERFACE PORT (CI-kort in)

Inspelad lista - Listan över inspelade TV-program.

Schemalista - Listar dina programämnelser.

Diskinställning* - Denna meny är endast tillgänglig i DVB-S2 läge. Du kan välja vilken typ av satellit, din transponder och din LNB-typ, etc.

* - **Endast för modeller med DVB-S tuner**

Lås

Systemlås - Gör att du kan låsa eller låsa upp menyn. Du kommer att bli tillfrågad om att ange ett 4-siffrigt lösenord. Använd

◀ knappen för att avsluta lösenordsinmatningen. Använd

▶ knappen för att rensa. Standardlösenordet är 0000.

Ange lösenord - Ändra standardlösenordet.

Kanallås - Lås specifika TV-kanaler.

Förälders sälskap - Låsa TV-kanaler baserat på ålderbegränsning.

Knapplås - Lås TV-knapparna.

- **Av** - Alla TV-knappar är upplåsta.

- **Partiellt** - Endast Standby-knappen är upplåst.

- **Fullt** - Alla TV-knappar är låsta

Tid

Klocka - Ställ in datum och tid. Datum och tid ställs in automatiskt i DVB-läge.

Av-tid - Låter dig ställa in en viss tid för din TV att stängas av.

På-tid - Låter dig ställa in en viss tid för din TV för att slås på, kanalen som ska visas, källan den ska vara på och även volymen. Denna funktion kan sedan ställas in på olika sätt för att upprepas varje dag eller på en viss dag.

Insomningstimer - Låter dig ställa in insomningstimeren så att TV-apparaten stängs av automatiskt efter en viss tid. Av -> 10min -> 20min -> 30min -> 60min -> 90min -> 120min -> 180min -> 240min.

OSD Timer - Låter dig justera tidsperioden menyn på skärmen stannar på skärmen innan den försvinner.

Auto standby - Inställning för auto standby

i timvisa steg: Av -> 3t -> 4t -> 5t.

Tidszon - Ändra aktuell tidszon.

Nätverk

Nätverkskonfiguration - Först måste du välja din anslutningstyp.

Du kan välja mellan antingen Wi-Fi eller Wire (kabel) anslutning.

OBS: För att ansluta till Internet med en kabelanslutning, anslut en Cat 5/ Ethernet-kabel (medföljer ej) från TV:n till ditt bredbandsmodem/router.

IP-konfiguration - LAN-inställningar för nätverksanslutningar

- **Auto** - Kommer automatiskt att ansluta TV:n till ditt hemnätverk (detta är standardinställningen och rekommenderas)

- **Manuell** - Låter dig manuellt ändra IP, nätmask, gateway och DNS-information.

Wi-Fi-konfiguration - Inställningarna för trådlös nätverksanslutning

- **Wi-Fi autosökning** - Söker automatiskt

efter tillgängliga trådlösa nätverk.

Välj önskat Wi-Fi-nätverk och ange sedan nätverkslösenordet (om

nätverket är lösenordsskyddat). När lösenordet godkänns, kommer du inte att bli tillfrågad om det igen.

OBS: Anslutningsprocessen kan ta några minuter, ha tålmod.

Varje gång TV:n sedan blir påslagen kommer den automatiskt att ansluta till nätverket, det kan också ta lite tid.

Nätverksinfo - Information om nätverksinställningarna

Nätverkstest - Ett nätverksanslutningstest

Inställningar

Språk - Låter dig ändra språk i menyn.

Ljudspråk - Låter dig ändra ljudspråk på valda DVB-kanaler.

Undertextspråk - Låter dig ändra undertextspråk på utvalda DVB-kanaler.

Hörselnedsättning - Om signalen ger stöd för hörselnedsättning

kan undertexter spelas upp genom att trycka på "Undertext". Om

du anger Hörselnedsättning PÅ och byter till en kanal med stöd för hörselnedsättning aktiveras undertexter automatiskt.

Blå skärm - Ändrar bakgrunden när det inte finns någon insignal mellan

transparent och blå bakgrund (endast tillgängligt på vissa källor).

PVR-filsystem - Videospelningensalternativ*

- **Välj disk** - Välj USB-port och diskpartition

- **Tidsförskjutningsstorlek** - Ställ in tiden för förskjutningsbufferten.

- **Formatering** - Du kan formatera ansluten USB-lagringsenhet till FAT 32-filsystem.

WARNING: ALLA DATA PÅ USB-ENHETEN KOMMER ATT TAS BORT

- **Hastighet** - Testar skrivhastighet för anslutna USB-lagringsenheter.

* - **endast för enheter med inbyggd videofunktion**

Förstagångsinstallation - Startar förstagångsinstallationen.

Programvaruuppdatering (USB) - Från tid till annan kan vi släppa ny firmware för att förbättra driften av TV:n (finns att ladda ner). Den här menyn låter dig installera den nya programvaran/firmware på TV:n. Ytterligare detaljer om hur man gör detta kommer att utföras med ny firmware. Kontakta hjälplinjen eller se 'www.sharp.eu/'

Programvaruuppdatering (OTA) - Möjliggör att TV-programvaran uppdateras via Internet. Denna funktion kommer att söka efter ny programvara och uppdatera den när det behövs. För denna funktion måste TV:n vara ansluten till Internet och en USB-lagringsenhet med åtminstone 200 MB ledigt utrymme ansluten till den.

OBS: TV:n kommer automatiskt att söka efter nya versioner av programvara varje gång den slås på. Om ny programvara hittas, kommer den att fråga dig om du vill ladda ner och installera den. Om du väljer "Ja" kommer TV:n att uppdatera till den senaste programvaran. Det är nödvändigt att ansluta en USB-lagringsenhet till TV:n med minst 200 MB ledigt utrymme, innan du startar uppdateringen.

VARNING: Stäng inte av strömmen till TV:n förrän uppdateringen är klar!

Återställ TV - Det här återställer menyerna till fabriksinställningarna.

HDMI CEC* - Låter dig styra enheter som är anslutna via HDMI med TV:ns fjärrkontroll.

- **Auto standby*** - Slår automatiskt på/av anslutna enheter via HDMI CEC.
- **Enhetslista*** - Låter dig komma åt enhetsmenyn och använda menyn med TV:ns fjärrkontroll.
- **HDMI ARC*** - Skickar ljudsignalen från markbunden/satellit-sändning via HDMI till AV-mottagaren utan att använda några ytterligare ljudkablar, dessa funktioner är endast tillgängliga på HDMI 2 utgång.

* - **HDMI CEC måste stödjas av ansluten enhet.**

LED Status - Låter användaren slå PÅ eller AV LED-strömindikatorlampan, när TV:n används. (När det här alternativet är inställt på AV blinkar LED-strömindikatorlampan när fjärrkontrollen används)

Versionsinfo - Visar version av TV-programvaran

Butiksläge* - Slår PÅ/AV butiksdemonstrationsläget

* - **Endast tillgängligt om butiksläge valdes under förstagångsinstallationen**

APPLIKATIONER

AQUOS NET+ - Öppnar Sharps SMART portal.

USB Media - Multimedialäge erbjuder uppspelning av olika innehåll som sparats på ett USB-minne. Innehållet kommer att delas in i olika filtyper: Foto, musik och film. "Filalternativ" kommer att visas och gör att du kan spela upp alla typer av innehåll som stöds.

1. Du kan navigera genom menyn med hjälp av bläddringsknapparna ▲/▼/◀/▶. För att bekräfta det objekt du vill spela upp/visa tryck på [OK].
2. Markera den enhet du vill ha. (Om enheten bara har 1 partition ser du bara 1 objekt).
3. Du kan nu komma åt objektet. Tryck på OK för att visa.
4. Medan du tittar på innehåll kan du styra uppspelningslägena med hjälp av fjärrkontrollens knappar eller genom att ta fram uppspelningsnavigeringsmenyn och välja knapparna på skärmen ▲/▼/◀/▶ och [OK]

OBS! USB-förlängningskablar rekommenderas inte eftersom de kan orsaka en reduktion av bild/ljudkvaliteten och driftstopp under uppspelning av USB-innehåll.

Mediaserver - Söker automatiskt efter digitala mediaserverar (DMS) som är anslutna till ditt hemnätverk och möjliggör uppspelning och återgivning av innehåll från mediaserverar

OBS: "Mediaserver" tillhandahålls inte av TV-tillverkaren, du kan ladda ner programvara från tredje part och installera det på din dator eller NAS.

Trådlös anslutning - Gör att du kan visa innehåll från din smartphone eller bärbara dator på TV-skärmen via Miracast eller Intel Wireless Display.

Miracast anslutningar bildas med hjälp av Wi-Fi Direct, så tillgång till

ett Wi-Fi-nätverk behövs inte. Du kan dela innehåll från din smartphone eller pekdator baserad på Android 4.4 och nyare system.

Wireless Display (WiDi) låter dig enkelt strömma filmer, videor, foton och musik direkt till din TV-skärm. Du behöver en bärbar dator, smartphone eller pekdator med Intel® WiDi-teknik.

OBS: Denna funktion är endast tillgänglig på utvalda smartphones och bärbara datorer.

AQUOS NET+

För att komma åt AQUOS NET+ menyn när som helst, tryck på knappen NET+ på fjärrkontrollen eller välj den från TV:ns Multimediameny.

OBS: Vänta medan TV:n ansluter till Wi-Fi-nätverket. Det kan ta ett par minuter efter att du slår på TV:n.

Navigera genom menyn med hjälp av bläddringsknapparna ▲/▼/◀/▶. För att bekräfta det objekt du vill spela upp/visa tryck på [OK]. För "ett steg" tillbaka tryck på knappen [Meny] och för att få tillgång till ytterligare funktioner, använd de färgade knapparna.

För att lämna AQUOS NET+ tryck på knappen [EXIT].

Hem - Startskärmen med rekommenderade filmer och nyligen öppnade applikationer

Webbläsare - Öppnar standardwebbläsaren.

- **Röd knapp** - Zooma in
- **Grön knapp** - Zooma ut
- **Gul knapp** - Uppdatera sidan
- **Blå knapp** - Återvänd till webbläsarens startskärm.

Filmer - Öppnar en lista över tillgängliga filmer

TV - program - Öppnar en lista över tillgängliga TV-program

Musik - Öppnar en lista över tillgänglig musik och musikvideor

Bevakningslista - Öppnar en lista med filmer som du kan välja att titta på senare.

Appar - Öppnar en lista över tillgängliga appar

Logga In - Skapa ett konto eller logga in på befintligt konto för att göra ditt AQUOS NET+ personligt.

Inställningar - Filterapplikation baserad på valda språk.

ÅTERSTÄLLNING AV ANVÄNDARINSTÄLLNINGAR: Om du helt vill återställa alla användarinställningar på AQUOS NET+, måste du först gå in i menyn Inställningar i portalen och trycka på den GULA knappen på fjärrkontrollen. I nästa skärm, välj JA med markören och tryck sedan på OK på fjärrkontrollen för att bekräfta återställning av inställningarna.

OBS: För att möta våra kunders krav, förbättrar vi våra produkter. Som ett resultat av våra ständiga ansträngningar kommer nya applikationer att kontinuerligt läggas till AQUOS NET+. Applikationer och innehåll i AQUOS NET+ kan ändras utan föregående meddelande. Några av funktionerna och innehåll är kanske inte tillgängligt i ditt land.

7 dagars TV-guide

TV-guide är tillgängligt i Digital-TV-läge. Den ger information om kommande program (där det stöds av den digitala kanalen). Du kan se start- och sluttiden för alla program och på alla kanaler under de närmaste 7 dagarna och ställa in påminnelser.

1. Tryck på [TV GUIDE]. Följande 7 dagars TV-guide visas.

2. Navigera genom menyn med ▲/▼/◀/▶.

Du kan nu:

Spela in vald TV-kanal och TV-program genom att trycka på den RÖDA knappen.*

Ställ in en påminnelse genom att trycka på GRÖN.

Visa en tidigare dag genom att trycka på GUL.

Visa nästa dag genom att trycka på BLÅ. [INFO] visar detaljerad information om den valda posten

3. Tryck på [EXIT] för att avsluta 7-dagars TV-guiden.

* - endast för modeller med inspelningsfunktion

USB-inspelning - Digitalt läge*

Inbyggd i denna TV är en USB-inspelningsfunktion. Denna funktion är tillgänglig i Digitalt läge när den används tillsammans med ett kompatibelt USB-minne eller en USB-hårddisk. Fördelarna med detta är följande:

- Pausa direktsänd TV och sedan spela upp, snabbspola framåt och bakåt (fram till direktsänd TV).
- Enknappsinspelning, om du bestämmer dig för att spela in det aktuella programmet.
- Enkel programmerbar inspelning från 7-dagars TV-guiden

På grund av produktens egenskaper, är det nödvändigt att använda ett höghastighets-USB-minne (eftersom TV:n läser från och skriver till minnet samtidigt, en del minnen kanske inte passar).

Minimispecifikation - USB-minne

- **Läshastighet** - 20 MB/s (Megabyte per sekund)
- **Skrivhastighet** - 6 MB/s (Megabyte per sekund)

Pausa direktsänd TV (Tidsförskjutning) *

Arr pausa direktsänd TV är mycket enkelt.

- Tryck på knappen spela upp/pausa och tv:n kommer att pausa och det direktsända innehållet kommer att spelas in. För att återgå till att titta tryck på spela upp/pausa igen.
- Tryck på snabbspola framåt för att gå framåt i en inspelning (t.ex. för att hoppa över reklam).
- Tryck på snabbspola bakåt för att gå tillbaka i en inspelning (t.ex. om du snabbspolade för långt).

TIPS: När du försätter TV:n i standbyläge eller byter kanal kommer tidsförskjutningsminnet att raderas. För att starta om tidsförskjutning måste du trycka på knappen spela upp/pausa.

Enknappsinspelning

När som helst kan du välja att spela in den aktuella kanalen som du tittar på. För att göra detta måste du trycka på knappen [REC].

TIPS: Denna TV innehåller en TV-tuner, därför kan den bara spela in den kanal du tittar på eller spela in en kanal medan TV:n är i standby-läge.

OBS! USB-inspelningsfunktion är endast tillgänglig i Digital-TV-läge. På grund av upphovsrättslagar och illegal kopiering/inspelning är det inte möjligt att spela in till/från någon annan ingångs/utgångskälla.

* - endast för enheter med inbyggd videofunktion

Informationsblad

Varumärke	SHARP					
Modell	LC-32CHE6131E LC-32CHE6132E	LC-32CFE6131E LC-32CFE6132E	LC-40CFE6131E LC-40CFE6132E	LC-43CFE6131E LC-43CFE6132E	LC-49CFE6031E LC-49CFE6032E	LC-50CFE6131E LC-50CFE6132E
Energieffektivitetsklass	A+	A+	A+	A+	A+	A+
Synlig skärmstorlek (diagonalt)	32" / 81cm	32" / 81cm	40" / 100cm	43" / 109cm	49" / 123cm	50" / 127cm
Strömförbrukning i påslaget läge	31,0 W	31,0 W	45,0 W	41,0 W	67,0 W	58,0 W
Årlig energiförbrukning*	45 kWh	45 kWh	66 kWh	60 kWh	98 kWh	85 kWh
Strömförbrukning i standby**	<0,50 W	<0,50 W	<0,50 W	<0,50 W	<0,50 W	<0,50 W
Strömförbrukning i avslaget läge	N/A					
Skärmupplösning	1366 (H) x 768 (V)	1920 (H) x 1080 (V)	1920 (H) x 1080 (V)	1920 (H) x 1080 (V)	1920 (H) x 1080 (V)	1920 (H) x 1080 (V)

* - *Energiförbrukning XYZ kWh per år, baserat på att TV:ns strömförbrukning är i drift 4 timmar per dag i 365 dagar. Den faktiska energiförbrukningen beror på hur TV:n används.*

** - *när TV:n stängs av med fjärrkontrollen och ingen funktion är aktiv*

Kompatibla filer i USB-läge

Media	File Ext.	Codec		Anmärkning
		Video	Audio	
Film	.mpg	MPEG-1, MPEG-2	MP3, WMA, AAC, AC3, H-AC3, DTS	Max upplösning: 1920x1080 Max datahastighet: 40 Mbps
	.avi	Xvid, MJPEG, MPEG-4 SP/ASP, H.264		
	.ts	MPEG-2, H.264		
	".mov/ .mkv"	MPEG-4 SP/ASP, H.264		Max upplösning: 1920x1080 Max datahastighet: 20 Mbps
	.dat	MPEG-1		
	.mp4	MPEG-4 SP/ASP, H.264		
		MPEG-1, MPEG-2		
.vob	MPEG-2	Max upplösning: 720x576 Max datahastighet: 40 Mbps		
Musik	.mp3	-	MP3	Samplingsfrekvens 8K-48 kHz Bithastighet: 32K - 320Kbps Kanal: Mono/Stereo
	.wma	-	WMA	
	".m4a/ .aac"	-	AAC	Samplingsfrekvens 16K-48 kHz Bithastighet: 32K ~ 442Kbps Kanal: Mono/Stereo
Foto	".jpg/ .jpeg"	Progressive JPEG		Max upplösning: 1024x768
		Baseline JPEG		Max upplösning: 8192x8192
	.bmp	BMP		Max upplösning: 6500x6500 Pixeldjup 1/4/8/16/24/32 bpp
	.png	Icke sammanflätad		Max upplösning: 3000x3000
Sammanflätad			Max upplösning: 1500x1500	

Vigtige sikkerhedsanvisninger



Læs disse sikkerhedsanvisninger og respekter følgende advarsler, før apparatet betjenes:

For at forhindre brand skal stearinlys og andre flammer holdes væk fra dette produkt.



- Brug en fugtig, blød klud til rengøring af skærmen. Brug kun rent vand, aldrig rengøringsmidler og brug i intet tilfælde opløsningsmidler.
 - Placer TV'et tæt på væggen for at undgå, at det vælter, hvis der skubbes til det.
 - Instruktionerne, der er vist nedenfor, er en mere sikker måde at opstille TV'et ved at fstdøre det til væggen og dermed undgå, at det falder fremover og forårsager kvæstelser og beskadigelser
 - Denne metode er også nyttig, når TV'et er placeret på en glasoverflade eller du ikke ønsker at anvende skruer i dine møbler. Sørg for, at børn ikke kan klatre eller hænge på TV'et.
 - Du har brug for en fastgørelseswire til denne type montering
 - A) Ved hjælp af en eller begge de øverste vægmonteringshuller og -skruer (skruerne sidder allerede i vægmonteringshullerne) skal du fastgøre den ene ende af fastgørelseswiren til TV'et.
 - B) Fastgør den anden ende af fastgørelseswiren til væggen.
 - Softwaren på dit TV og OSD-layoutet kan ændres uden varsel.
- ### Advarsel:
- Du må aldrig tilslutte eksterne enheder til en enhed, der er tændt. Sluk ikke kun TV'et, men også de enheder, der tilsluttes! Sæt TV-stikket i stik-kontakten efter tilslutning af eksterne enheder og antenne!
 - Sørg altid for, at der er fri adgang til TV'ets stik på strømforsyningen.
 - Apparatet er ikke beregnet til brug på en arbejdsplads monteret med skærme.
 - Systematisk brug af hovedtelefoner ved høj lydstyrke kan medføre uoprettelige høreskader.
 - Sørg for miljørigtig bortskaffelse af apparatet og alle komponenter inkl. batterierne. Kontakt i tvivlstilfælde venligst din lokale myndighed for yderligere oplysninger om genbrug.
 - Under installationen af apparatet må vi ikke glemme, at møbeloverflader er behandlet med lak, plast osv., eller de kan være polerede. Kemikalierne, som findes i disse produkter, kan reagere med TV-monteringen. Dette kan resultere i småbidder af materiale sidder fast i møblets overflade, som er vanskelige at fjerne, hvis ikke umiddelbart.
 - Skærmen på dit TV er produceret under top kvalitetsbetingelser og er flere gange blevet kontrolleret i detaljer for defekte pixels. På grund af de teknologiske egenskaber i produktionsprocessen er det ikke muligt at fjerne forekomsten af et lille antal defekte punkter på skærmen (selv med størst mulig omhu i produktionen). Disse defekte pixels betragtes ikke som fejl med hensyn til garantibetingelserne, hvis omfanget ikke er større end grænserne, der er defineret ved DIN norm.
 - Producenten kan ikke gøres ansvarlig, eller være ansvarlig for kundeservice-relaterede spørgsmål vedrørende tredjeparts indhold eller tjenesteydelser. Eventuelle spørgsmål, kommentarer eller service-relaterede forespørgsler vedrørende tredjeparts indhold eller serviceydelser skal forelægges direkte til den relevante indholds- eller tjenesteydbyder.
 - Der er en række grunde til, at du kan være ude af stand til at få adgang til indhold eller tjenesteydelser fra enheden uafhængig af selve enheden, herunder, men ikke begrænset til, strømsvigt, internetforbindelse, eller fejl ved konfigurationen af din enhed. Universal Media Corporation, dets direktører, chefer, medarbejdere, agenter, underleverandører og associerede selskaber hæfter ikke over for dig eller nogen tredjepart i forbindelse med sådanne fejl eller strømudfald, uanset årsag eller om det kunne have været undgået.
 - Alt tredjepartsindhold eller tjenesteydelser tilgængelige via denne enhed er til rådighed på en "som den er og forefindes" og "som til rådighed" -basis og Universal Media Corporation og dets datterselskaber fremsætter ingen garanti eller repræsentation af nogen art over for dig, hverken udtryk eller underforstået, herunder, men uden begrænsning, garantier for salgbarhed, ikke-krænkelser, egnethed til et bestemt formål eller nogen garanti for egnethed, tilgængelighed, nøjagtighed, fuldstændighed, sikkerhed, titel, anvendelighed, manglende uagtsomhed eller fri for fejl eller kontinuerlig drift eller brug af indhold eller tjenesteydelser, der er leveret til dig, eller at indholdet eller tjenesteydelserne vil opfylde dine krav eller forventninger.
- TV-apparater, der vejer mere end 20 kg, skal løftes og transporteres af mindst to personer.
 - Dette TV indeholder ingen dele, der kan repareres af brugeren. I tilfælde af en fejl, skal du kontakte producenten eller et autoriseret serviceværksted. Kontakt med visse dele inde i TV'et kan bringe dit liv i fare. Garantien omfatter ikke fejl forårsaget af reparationer, der er udført af uautoriserede tredjeparter.
 - Undlad at afmontere den bageste del af apparatet.
 - Dette apparat er designet til modtagelse og gengivelse af video- og lydsignaler. Enhver anden brug er strengt forbudt.
 - Udsæt ikke TV'et for dryppende eller stænkende væsker.
 - Hvis netledningen er beskadiget, skal den udskriftes af producenten, en serviceagent eller en tilsvarende kvalificeret fagmand for at undgå enhver risiko.
 - Den ideelle syns afstand til TV'et er ca. fem gange længere end skærmens diagonal. Reflekser på skærmen fra andre lyskilder kan gøre billedkvaliteten dårligere.
 - Kontroller, at TV'et har tilstrækkelig ventilation og ikke er tæt på andre apparater og andre møbler.
 - Monter produktet mindst 5 cm fra væggen til ventilation.
 - Sørg for, at ventilationsåbningerne er fri fra elementer såsom aviser, duge, gardiner osv.
 - TV'et er designet til brug i et tempereret klima.
 - TV'et er designet udelukkende til brug på et tørt sted. Når TV bruges udendørs, skal du sørge for, at det er beskyttet mod fugt (regn, vandstænk). Må aldrig udsættes for fugt.
 - Anbring ikke beholdere med vand på TV'et, f. eks. vaser, osv. Disse beholdere kan væltes, hvilket ville bringe elektrisk sikkerhed i fare. Anbring TV'et udelukkende på en flad og stabil overflade. Placer ikke genstande såsom aviser eller tæpper osv. på eller under TV'et.
 - Sørg for, at apparatet ikke står på nogen strømkabler, eftersom de kan blive beskadiget. Mobiltelefoner og andre enheder, som f. eks. WLAN-adaptorer, overvågningskameraer med trådløs signaltransmission osv. kan medføre elektromagnetisk interferens, og de bør ikke placeres i nærheden af apparatet.
 - Placer ikke apparatet nær varmelementer eller på et sted med direkte sollys, da det har en negativ effekt på afkøling af apparatet. Opsamlet varme er farligt og kan drastisk reducere apparatets levetid. For at sikre sikkerheden, skal du bede en kvalificeret person om at fjerne snavs fra apparatet.
 - Prøv at undgå beskadigelse af strømkablet eller netadapter. Apparatet kan kun forbindes med det medfølgende netkabel/ adapter.
 - Uvej er farligt for alle elektriske apparater. Hvis netledningen eller antennekabler er ramt af lyn, kan apparatet beskadiges, selv om det er slukket. Tag alle apparatets kabler og forbindelser ud før et uvejr.

- 'Universal Media Corporation' er ikke en agent for og påtager sig intet ansvar for handlinger eller udeladelser af tredjeparts indhold eller tjenesteydere, eller noget andet aspekt af indholdet eller tjenesteydere vedrørende sådanne tredjepartsleverandører.
- Under ingen omstændigheder vil 'Universal Media Corporation' og/eller dets associerede selskaber være ansvarlig over for dig eller nogen tredjepart for nogen direkte, indirekte, særlige, hænderlige, straffende følgeskader eller andre skader, uanset om teorien om ansvar er baseret på kontrakt, skadevoldende handling, uagtsomhed, brud på garanti, objektivt ansvar eller på anden måde eller ej, og uanset om Universal Media Corporation og/eller dets associerede selskaber er blevet underrettet om muligheden for sådanne skader.

Vigtige oplysninger vedrørende brug af videospil, computere, billedtekster og andre visninger af faste billeder.

- Den udvidede brug af fastbillede program materiale kan forårsage et permanent "skyggebillede" på LCD-skærmen (dette er undertiden fejlagtigt benævnt "burnout af skærmen"). Denne skyggebillede er herefter permanent synligt på skærmen i baggrunden. Det er uoprettelig skade. Du kan undgå skader ved at følge nedenstående instruktioner:
- Reducer lysstyrke/kontrast indstillingen til et minimum visningsniveau.
- Vis ikke det faste billede over en lang periode. Undgå visning af:
 - » Teletekst tid og diagrammer.
 - » TV/DVD menu, fx. DVD-indhold.
 - » "Pause" tilstand (hold); Brug ikke denne tilstand i længere tid, f. eks. når du ser en DVD eller en video.
 - » Sluk apparatet, når du ikke bruger det.

Batterier

- Overhold den korrekte polaritet ved isætning af batterier.
- Batterier må ikke udsættes for høje temperaturer, og undlad at placere dem på steder, hvor temperaturen kan stige hurtigt, f. eks. i nærheden af åben ild eller direkte sollys.
- Udsæt ikke batterierne for kraftig strålevarme, kast dem ikke ind i ilden, smid dem ikke ind i ilden, prøv ikke at skille dem ad, og forsøg ikke at genoplade ikke-genopladelige batterier. De kan lække eller eksplodere.
 - » Brug aldrig forskellige batterier sammen eller bland nye og gamle.
 - » Bortskaf batterierne på en miljøvenlig måde.
 - » De fleste EU-lande regulerer bortskaffelse af batterier ved lov.



Bortskaffelse

- Bortskaf ikke dette TV som sorteret husholdningsaffald. Aflever det til et udpeget indsamlingssted for genbrug af WEEE. De vil dermed bidrage til at spare på ressourcerne og beskytte miljøet. Kontakt din forhandler eller lokale myndigheder for at få yderligere oplysninger.



CE-erklæring:

- Universal Media Corporation s. r.o. erklærer herved, at dette LED TV er i overensstemmelse med de væsentlige krav og andre relevante bestemmelser i R&TTE-direktiv 1999/5/EC. <http://www.sharp.eu/av/documents-of-conformity>

Varemærker

- HDMI og HDMI High-Definition Multimedia Interface, og HDMI-logoet er varemærker eller registrerede varemærker tilhørende HDMI Licensing, LLC i USA og andre lande.

- "HDTV" Logo er et varemærke, der tilhører DIGITALEUROPE.

- "HDTV 1080p" Logo er et varemærke, der tilhører DIGITALEUROPE.

- DVB-logoet er et registreret varemærke, der tilhører Digital Video Broadcasting - DVB - projekt.

- Fremstillet under licens fra Dolby Laboratories.
- Dolby og det dobbelte D-symbol er varemærker tilhørende Dolby Laboratories.

- Fremstillet under licens under U.S. Patentnumre: 5,956,674; 5,974,380; 6,487,535 og andre U.S. og verdensomspændende patenter udstedt og anmeldt. DTS, symbolet og DTS og symbolet sammen er registrerede varemærker og DTS 2.0 + Digital Out er et varemærke tilhørende DTS, Inc. Produktet indeholder software. © DTS, Inc. Alle rettigheder forbeholdes.

- YouTube og YouTube-logo er varemærker tilhørende Google Inc

- Wi-Fi CERTIFIED-logoet er et certificeringsmærke tilhørende Wi-Fi Alliance.

- Wi-Fi CERTIFIED Miracast og Miracast er varemærker tilhørende Wi-Fi Alliance.

- DLNA, DLNA-logoet og DLNA CERTIFIED er varemærker, servicemærker eller certificeringsmærker tilhørende Digital Living Network Alliance.

Hvad er inkluderet i kassen?

Dette TV indeholder følgende dele:

- | | |
|---------------------|-----------------------------------|
| • 1x TV | • 1x RF-kabel |
| • 1x fjernbetjening | • 1x TV-stativ installationspakke |
| • 2x AAA batterier | • 1x Brugervejledning |

Montering af stativet

Følg instruktionerne på sidste side i denne brugervejledning.

Introduktion - indledende opsætning

- Brug det medfølgende RF-kabel til at tilslutte TV'et til TV-antenne stikket i væggen. Tilslut strømkablet til en stikkontakt.
- For tilslutning til internettet via en kabelbaseret forbindelse anvendes et Cat 5/Ethernet-kabel (medfølger ikke) fra TV til din bredbåndsmodem/router.
- Indsæt de medfølgende batterier i fjernbetjeningen.
- Tryk på og hold både den GRØNNE og den GULE knap i mere end 3 sekunder for at parre fjernbetjeningen med TV'et. Tryk på Standby-knappen for at tænde for TV'et.
- Du bliver nu budt velkommen på skærmen: **Førstegangsinstallation**
Hvis det ikke vises på fjernbetjeningen, skal du trykke på [MENU] og derefter 8-8-8-8 og menuen vil blive vist. Hvis du ønsker at foretage ændringer til nogen af standardindstillingerne, skal du bruge rulle **▲/▼/◀/▶** knapperne. For at forlade denne menu skal du trykke på knappen [EXIT].
- Angiv de ønskede indstillinger på skærmen: FØRSTEGANGSINSTALLATION**
DVB-antenne - Vælg typen af digital-TV-udsendelse. Du kan vælge mellem den luft (DVB-T) eller kabel (DVB-C) eller satellit (DVB-S)*.
Sprog - Vælg sprog for TV-menuen.
Land - Angiv det ønskede land.
Tunings-tilstand - Vælg om du ønsker kun at tune digitalt (DTV) analogt (ATV) eller både digitalt og analogt (DTV + ATV)
Operator - Vælg kabeludbyder. Hvis din kabeludbyder ikke findes i listen, skal du vælge Andre. (Kun tilgængelig, hvis DVB-antenne er indstillet til KABEL)
Miljø - vælg placeringen af TV'et. Til hjemmebrug, vælg tilstanden Hjemmetilstand. Til butik-demonstrationstilstand, vælg tilstanden Butikstilstand.
Sorter efter LCN - Sæt LCN til ON, hvis du ønsker at arrangere kanaler efter udbyderpræferencer (gælder kun DVB-T og DVB-C-kanaler).
- Tryk på knappen [Auto Tuning] for at starte tuningsprocessen.**
- Valgfri forudindstillede DVB-C-kanaler:**
Behold alle standardindstillingerne som anbefalet.
Hvis DVB-C-kanaler ikke blev fundet, skal du kontakte din netværksudbyder om gyldig "Netværks-ID". Udfør derefter en ny søgning.
Tryk på knappen [MENU], vælg "Netværks-ID" og indtast netværks-ID.
- Valgfri forudindstillede DVB-S2-kanaler*:**
Vælg "Satellit" i "DVB-antenne" i menuen for valgfri forudindstillede kanaler. Her kan du vælge mellem de forskellige satellitter. Når valgene er afsluttet, vil kanallisten fra netop den satellit være klar til at blive importeret til din TV-system.
Bekræft med [OK]-tasten på fjernbetjeningen for at starte scanningen.

TIP: Hvis du mangler kanaler, er årsagen til dette sandsynligvis signalstyrke.

Du bør overveje at tilslutte signalforstærker og tune TV'et igen

* - Fås kun til TV med DVB-S tuner

Fjernbetjening

Radiostyret fjernbetjening - slut med at rette den mod TV'et! Se billedet af fjernbetjeningen på side 2 i brugervejledningen.

- STANDBY** – kontakt på TV i standby eller tændt.
- MUTE** – slå lyden til eller fra.
- NET+** – Viser AQUOS NET+ menu.
- DTV** – kontakt til digital TV-kilde.
- USB** – kontakttill USB-kilde.
- YouTube** – Viser YouTube programmet
- 0-9** – for at vælge en TV-kanal direkte.
- TV GUIDE** – Åbner 7-dages TV-Guide (Digital tilstand).
- ↺** – For at vende tilbage til den forrige kanal, der blev set.
- VOL ▲/▼** – For at øge/sænke lydstyrkeniveauet.
- SOUND** – Ruller gennem indstillingerne for lydtilstand.
- PICTURE** – Ruller gennem indstillingerne for billedtilstand.
- SOURCE** – For at vise input/kilde-menuen.
- CH ▲/▼** – For at øge eller mindske kanalnummeret på den kanal, der skal vises.
- (▲/▼/◀/▶/OK)** – Giver dig mulighed for at navigere i menuer på skærmen og justere systemindstillinger til dine præferencer.
- MENU** – For at vise OSD menuen.
- EXIT** – For at forlade alle menuer.
- BACK** – Tilbage til den forrige menu.
- FAV** – For at vise favoritmenuen.
- INFO** – Tryk én gang for oplysninger om denne/næste kanal. Tryk to gange for oplysninger om det aktuelle program.
- SLEEP** – Tryk gentagne gange for at bladre gennem Sleep-mulighederne.
- AUDIO** – For at ændre lydproget (hvis tilgængeligt).
- SUBTITLE** – For at skifte mellem undertekster slået til eller fra (on/off).
- TEXT** – Teletext-tilstand - For at aktivere Teletext
- TEXT HOLD** – Teletext-tilstand - Fasthold den aktuelle side, som vises
- ZOOM** – For at zoome ind
- DISPLAY** – For at slukke for skærmen, når du hører radio
- Rec¹** – PVR-optagelse
- Rec List¹** – Åbner listen over optagelser.
- ⏪** – For at starte det aktuelle kapital igen
- ⏩** – For at rykke frem til næste kapitel
- – For at standse afspilningen
- ⏮** – For at afspille i hurtig tilbagespolingstilstand.
- ⏭** – For at afspille i hurtig fremspolingstilstand.
- ⏸** – For at afspille/sætte på pause
- FARVEKNAPPER** – yderligere teletext og OSD-funktioner

¹ - kun tilgængelig med PVR-funktionen

TV-knapper

Vol+	Lydstyrke op og menu til højre
Vol-	Lydstyrke ned og menu til venstre
CH+	Program/Kanal op og menu op
CH-	Program/Kanal ned og menu ned
MENU	Viser Menu/OSD
SOURCE	Viser menuen for inputkilde
STANDBY	Standby Tænd/Sluk

Vælg tilstanden Input/Kilde

For at skifte mellem de forskellige input/forbindelser.

a. Brug af knapperne på fjernbetjeningen:













1. Tryk på [SOURCE/ AV] - Kildemenuen bliver vist.
2. Tryk på [▼] eller [▲] for at vælge det ønskede input.
3. Tryk på [OK].

b. Brug af knapperne på TV'et:

1. Tryk [SOURCE].
2. Rul op/ned vha. CH+/ CH- knapperne til den input/kilde, du ønsker.
3. Tryk på knappen Vol+ for at ændre input/kilde til den valgte.

Tilslutninger

Se tabellen over stiktyper til de forskellige tilgængelige modeller på side 68.

	USB USB-Input 1, 2
	HDMI 1, 2, 3 indgang HDMI-Input 1, 2, 3
	VGA(PC) VGA PC-Input
	VGA (PC) Audio-indgang 3,5mm PC audio-input
	Mini AV Video-input og komponent / Video audio input
	Mini-YPbPr Mini-komponent HD-input
	SCART SCART-Input
	CI kort-indgang CI-input
	RF-indgang RF / TV-antenne-input
	Sat Indgang* Satellit-input
	Digital optisk audio-udgang Digital optisk output
	RJ 45 Ethernet
	HOVEDTELEFONER 3,5mm hovedtelefon-output

* - Kun for understøttede enheder

TV-menu-navigation

For at få adgang til denne menu skal du trykke på [MENU] knappen på fjernbetjeningen. For at åbne en menu skal du trykke på [OK]. Hvis du ønsker at foretage ændringer til nøgten af standardindstillingerne, skal du bruge rulle ▲/▼/◀/▶ knapperne. For at bekræfte alle indstillinger skal du trykke på [OK]. For at forlade denne menu skal du trykke på knappen [EXIT].

Billede

Billede-tilstand - vælg mellem følgende forudindstillinger:

- **Standard** - Standardindstillinger
- **Dynamisk** - anbefalede indstillinger billeder, der bevæger sig hurtigt
- **Mild** - indstil denne for at få lysere farver og mindre lys
- **Personlig** - her kan du manuelt ændre alle indstillinger
- **Økonomi** - bruger 15% mindre energi.

Kontrast - skift balancen mellem sort og hvid.

Lysstyrke - øge eller reducere lysstyrken i billedet.

Toning - Lader dig forøge eller formindske niveauet af farvetone i billedet (kun NTSC-signal)

Farve - øger farven fra sort og hvid.

Skarphed - øger eller mindsker skarpheden af billedet

Farvetemperatur - vælg mellem følgende indstillinger:

- **Normal** - Standardindstillinger
 - **Varm** - øger rødt i billedet
 - **Kold** - øger blå i billedet
- Formatforhold** - billedformat varierer afhængigt af kanal/ udsendelse. Der findes en række forskellige muligheder, for bedst muligt at opfylde dine behov.
- **Auto** - viser automatisk det bedste billedformat. Så billedet er i den korrekte position. Kan have sorte linjer øverst/nederst og/eller i siderne.

- **4:3** - Viser 4:3 billedet i sin oprindelige størrelse.

Sidebælter er vist for at udfylde 16:9-skærmen.

- **16:9** - udfylder skærmen med et almindeligt 16:9-signal.

- **Zoom 1/2** - billedet har det korrekte forhold, men zoomer ind for at udfylde skærmen.

- **Pixel for pixel (HDMI)** - viser billedet i sin oprindelige opløsning uden nogen ændring.

- **Fuld Skærm** - Strækker signalet til at fylde hele skærmen.

Støjreduktion - Filtrerer og nedsætter støj (interferens) i billedet

MPEG-støjreduktion - Giver dig mulighed for at reducere synlige forstyrrelser forårsaget af MPEG kompression.

Aktiv kontrast - optimerer automatisk 'baggrundslys'

og 'kontrast' i forhold til skærmens lysstyrke.

Lyd

Lydtilstand - Vælg blandt følgende forudstillinger

- **Standard** - standardindstilling
- **Musik** - Fremhæver musik over stemmer
- **Film** - giver levende og komplet lyd til film
- **Personlig** - vælger dine personlige lydindstillinger
- **Sports** - fremhæver lyd til sport

TIP: Diskant- og basniveauer kan kun justeres,

når lydtilstanden 'Personlig' er valgt.

Equalizer - Justerer lydstyrken for forskellige lydfrekvenser. Equalizerens

lyd niveauer kan kun justeres, når tilstanden 'personlig' er valgt.

Balance - til at regulere lyden mellem venstre og højre højttaler.

Auto-lydstyrke - når "on" er valgt, vil lyd niveauet forblive

på et konstant niveau uafhængigt af input-kilde.

DTS TruSurround - giver dig mulighed for at

slå surround-lydeffekt ON eller OFF.

Digital udgang - dette er en digital lydudgang.

Vælg mellem følgende muligheder:

- **Slukket** - Slukket
- **Auto** - vælger de bedste indstillinger automatisk
- **PCM** - Vælg denne indstilling, hvis du tilkobler en Stereo Hi-fi via digital kabel (puls-kode-modulation (PCM) er en digital repræsentation af et analogt signal)

Audio-Beskrivelse - Ekstr lydspor for synshæmmede.

Kun tilgængeligt på udvalgte DTV-show

AB-lydstyrke - for at justere lydstyrken for lydsporet for lyd-beskrivelse

Lydforinkelse (ms) - Gør det muligt for brugeren at justere lydindstilling til at synkronisere billede og lyd til TV-højtalere.

SPDIF-forinkelse (ms) - Gør det muligt for brugeren at justere lydindstilling til at synkronisere billede og lyd til eksterne højtalere tilsluttet via digital audio-udgang.

PC

Automatisk justering - du kan automatisk konfigurere TV'et til brug som en computerskærm.

H Offset - ændringer i vandret position på billedet.

V Offset - ændringer i lodret position på billedet.

Størrelse - forøg billedstørrelsen.

Fase - for at indstille forsinkelsestiden i fase med

henblik på at mindske støj i billedet

TIP: Hvis computeren er inaktiv i en periode, skifter TV'et til en "sleep" tilstand (skærmen slukker for at spare strøm). For at tænde igen skal du trykke på standby-knappen.

TIP: Hvis du ikke trykker på nogen knapper i 10 sekunder, vil menuen automatisk afslutte. Du kan ændre tidsrummet for menuen forlades automatisk - se "OSD-Timer" afsnittet.

Kanal

DVB-antenne - Angiv DTV-signaltypen

- **Luft** - Jordbaseret/terrestrial (DVB-T)
- **Kabel** - Kabel (DVB-C)

Auto-tuning - gør det muligt igen at tune TV'et til alle digitale kanaler, digitale radiostationer og analoge kanaler.

Analog, manuel tuning - Giver dig mulighed for at indstille dit analoge signal manuelt.

Digital, manuel tuning - Giver dig mulighed for at indstille dit digitale signal manuelt.

Rediger kanal - Giver dig mulighed for at slette, springe over og tilføje foretrukne kanaler.

Signaloplysninger - Oplysninger om DVB-signalet.

CI-oplysninger - pay per view tjenester kræver, at et "smartcard" indsættes i TV'et. Hvis du abonnerer på en pay per view tjeneste, vil udbyderen udstede et "CAM" og et "smartcard". CAM så kan indsættes i COMMON INTERFACE PORT (CI kort).

Optaget liste - liste over optagede TV-programmer.

Tidsplanliste - viser dine programpåmindelser.

Parabolopsætning * - Denne menu er kun tilgængelig i DVB-S2-tilstand. Du kan vælge satellittype, din transponder og din LNB-type osv.

* - **Kun til modeller med DVB-S tuner**

Lås

Låsning af System - tillader dig at låse menuen eller låse den op.

Du vil blive bedt om at indtaste en 4-cifret adgangskode. Brug

◀ knappen for at afslutte indtastning af adgangskode. Brug

▶ knappen for at slette. Standardadgangskoden er 0000.

Indstil adgangskode - ændr standardadgangskoden.

Kanallås - Lås specifikke TV-kanaler.

Forældrekontrol - Lås TV-kanaler baseret på aldersbegrænsning.

Knaplås - Lås TV-knapperne.

- **Slukket** - Alle TV-knapper er aktive
- **Delvis** - kun knappen Standby er aktiv
- **Fuld** - alle TV knapper er låst

Tid

Ur - Sindstil dato og tid. Dato og klokkeslæt

indstilles automatisk i DVB-tilstand.

Slukketid - Giver dig mulighed for at angive et bestemt tidspunkt, hvor dit TV bliver slukket.

Tændetid - Gør det muligt at angive et bestemt tidspunkt, hvor dit TV tænder, og den kanal, det derefter vil vise, at kilden vil være tilgængelig og også lydstyrken. Denne funktion kan derefter skiftes til at gentages hver dag eller en bestemt dag.

Sleep-uret - Giver dig mulighed for at indstille sleep-uret, således at TV'et slukker automatisk efter den indstillede tid. Off -> 10 min -> 20 min -> 30 min -> 60 min -> 90 min -> 120 min -> 180 min -> 240 min.

OSD-uret - Giver dig mulighed for at justere det tidsrum skærmmenuen forbliver på skærmen, inden den forsvinder.

Automatisk standby - Indstilling for automatisk standby timer i intervaller: Off -> 3 tim -> 4 tim -> 5 tim.

Tidszone - Ændring af den aktuelle tidszone.

Netværk

Konfiguration af netværk - Først skal du vælge forbindelsestype. Du kan vælge mellem enten en trådløs eller ledning (kabel) forbindelse.

BEMÆRK: For tilslutning til internettet via en kabelbaseret forbindelse kan du anvende et Cat 5/Ethernet-kabel (medfølger ikke) fra TV til dit bredbåndsmodem/router.

IP Konfiguration - Indstilling af LAN- netværksforbindelse

- **Auto** - Vil automatisk forbinde TV'et til dit hjemmenetværk (dette er standardindstillingen og kan stærkt anbefales)
- **Manuel** - Giver dig mulighed for at ændre IP, netmaske, gateway og DNS-oplysninger.

Trådløs konfiguration - Indstilling af trådløs netværksforbindelse

- **Trådløs automatisk søgning** - søger automatisk efter tilgængelige trådløse netværk. Vælg det ønskede trådløse netværk, og indtast derefter en adgangskode til netværket (hvis netværket er beskyttet med adgangskode). Når adgangskoden én gang er accepteret, bliver du ikke bedt om den igen.

BEMÆRK: Tilslutningsprocessen kan tage et par minutter, vær tålmodig. Hver gang TV'et tændes, vil det automatisk forbinde sig til netværket, dette kan også tage lidt tid.

Netværksoplysninger - Oplysninger om netværksindstillinger

Netværkstest - Test af netværkstilslutningen

Indstillinger

Sprog - gør det muligt at skifte sprog i menuerne.

Audio-sprog - Giver dig mulighed for at ændre lyd sproget på udvalgte DVB-kanaler.

Undertekstsprog - Giver dig mulighed for at skifte undertekstsprog på udvalgte DVB-kanaler.

Hørehæmmede - Hvis signal giver støtte til hørehæmmede, undertekster kan afspilles ved tryk på "Subtitle". Hvis du har slået Hørehæmmede til og skifter til en kanal med understøttelse for hørehæmmede, vil undertekster aktiveres automatisk.

Blå Skærm - ændrer baggrunden, når der ikke er noget indgangssignal mellem gennemsigtigt og en blå baggrund (kun tilgængelig fra nogle kilder).

PVR-filsystem - PVR-optagelsesfunktioner*

- **Vælg disk** - Vælg USB-port og disk-partition
- **Tidsforsinkelseslængde** - indstiller størrelsen af tidsforsinkelses-buffere.
- **Formattering** - Du kan formatere en tilsluttet USB-lagerenhed til FAT 32 filesystemet.

ADVARSEL: ALLE DATA PÅ USB-ENHEDEN VIL BLIVE SLETTET

- **Hastighed** - Test skrivehastighed for tilsluttede USB-lagringenheder.

* - **Kun for enheder med indbygget PVR-funktion**

Førstegangsinstallation - starter den første installation.

Softwareopdatering (USB) - fra gang til gang frigiver vi ny firmware for at forbedre driften af TV'et (kan downloades). Denne menu giver dig mulighed for at installere den nye software/firmware på fjernsynet.

Yderligere oplysninger om, hvordan du gør dette vil blive udsendt sammen med firmware. Kontakt kundeservice eller se 'www.sharp.eu/' webstedet.

Softwareopgradering (OTA) - Gør det muligt at opdatere TV-softwaren via internettet. Denne funktion vil søge efter ny software og opdatere den, når det er nødvendigt. Til denne funktion skal TV'et være forbundet til internettet, og en USB-nøgle med mindst 200 MB fri lagerplads være tilkoblet.

BEMÆRK: TV'et søger automatisk efter nye softwareversioner, hver gang det tændes. Hvis der bliver fundet ny software, vil den spørge dig, om du ønsker at downloade og installere den. Hvis du vælger "Ja" vil TV'et blive opgraderet til den nyeste software. Det er nødvendigt at tilslutte en USB-nøgle til TV'et med mindst 200 MB fri lagerplads, før du starter opgraderingen.

ADVARSEL: Sluk ikke for TV'et, før opgraderingen er fuldført!

Nulstil TV - Dette nulstiller menuer til fabriksindstillingene.

HDMI-CEC * - gør det muligt at betjene enheder, der er tilsluttet via HDMI, med TV'ets fjernbetjening.

- **Auto standby** * - automatisk tænd/sluk af tilsluttede enheder via HDMI-CEC
- **Enhedslisten** * - giver dig adgang til enhedernes menuer og betjene dem med TV-fjernbetjening.
- **HDMI-ARC** * - sender lydsignalet fra jordbaseret/satellit-tv via HDMI til AV-modtageren uden brug af yderligere lyd kabler. Denne funktion er kun tilgængelig på HDMI 2 udgangen.

* - **HDMI-CEC skal understøttes af den tilsluttede enhed.**

Lysdiodestatus - giver brugeren mulighed for at slå LED-strømindikatorer ON eller OFF, når TV'et betjenes. (Når denne funktion er indstillet til OFF, vil LED-strømindikatoren blinke, når fjernbetjeningen bruges)

Versionsinfo - viser TV'ets softwareversion

Butikstilstand* - sætter butiksdemonstrationstilstand ON/OFF

* - **kun tilgængelig, hvis store-tilstand blev valgt under førstegangsinstallationen**

ANVENDELSESRÅD

AQUOS NET+ - Åbner Sharps SMART-portal.

USB Media - multimedia-tilstand giver mulighed for afspilning af forskelligt indhold, der er gemt på en USB-nøgle. Indholdet vil være inddelt i forskellige filtyper: Foto, musik og film.

'Filer' viser og gør det muligt for dig at afspille alle typer understøttet indhold.

1. Du kan navigere i menuen med ▲ / ▼ / ◀ / ▶ rulleknapperne. For at bekræfte det element, du ønsker at afspille/vis, skal du trykke på [OK] knappen.
2. Vælg det drev, du har brug for. (Hvis dit drev har kun 1 partition, vil du kun se 1 element).
3. Du kan nu få adgang til elementet. Tryk på OK for at få det vist.
4. Samtidigt med visning af indhold kan du styre afspilningstilstandene ved hjælp af knapperne på fjernbetjeningen eller ved at vise menuen

for afspilningsnavigation og vælge ▲ / ▼ / ◀ / ▶ knapperne på skærmen og [OK]

BEMÆRK: USB-forlænger kabler anbefales ikke, da de kan forårsage en reduktion af billed/lyd kvaliteten og afbrydelser under afspilning af USB-indhold.

Media Server - søger automatisk efter digitale medi-servere (DMS), der er forbundet til dit hjemmenetværk og muliggør afspilning og gengivelse af indhold fra medieservere

BEMÆRK: "Media Server" leveres ikke af TV-producenten. Du kan downloade software fra tredjepart og installere det på din computer eller NAS.

Trådløse forbindelser - Giver dig mulighed for at få vist

indhold fra din smartphone eller bærbare pc på TV-skærmen via Miracast eller Intel Wireless Display.

Miracast tilslutninger er dannet ved hjælp af Wi-Fi Direct, så adgang til et trådløst netværk er ikke nødvendigt. Du kan inde del indholdet fra din smartphone eller tablet baseret på Android 4.4 og nyere.

Med **Wireless Display (WiDi)** kan du nemt streame film, videoer, fotos og musik direkte til din TV-skærm. Du får brug for en bærbar pc, smartphone eller tablet-pc med Intel® WiDi teknologi.

BEMÆRK: Denne funktion er kun tilgængelig på udvalgte smartphones og bærbare computere.

AQUOS NET+

For at få adgang til AQUOS net+ Menu skal du trykke på NET+ knappen på fjernbetjeningen, eller vælg det fra TV-menuen Multimediae.

BEMÆRK: Vent, mens TV'et opretter forbindelse til det trådløse netværk. Det kan tage et par minutter, efter du har tændt for TV'et.

Naviger i menuen ved at bruge ▲ / ▼ / ◀ / ▶ rulleknapperne. For at bekræfte det element, du ønsker at afspille/vis, skal du trykke på [OK] knappen. For at gå 'et trin' tilbage skal du trykke på [Menu] knappen, og for at få adgang til yderligere funktioner skal du anvende de farvede knapper. For at forlade AQUOS NET+ skal du trykke på [EXIT] knappen.

Hjem - hjem-skærmen med anbefalede film og nyligt åbnede programmer

Browser - Åbner standard browseren.

- **Rød knap** - Zoom ind
- **Grøn knap** - Zoom ud
- **Gul knap** - Opdater side
- **Blå knap** - Gå tilbage til hjem-skærmen.

Film - Åbner en liste over tilgængelige film

TV Shows - Åbner en liste over tilgængelige TV shows

Musik - Åbner en liste over tilgængelig musik og musikvideoer

Overvågningsliste - Åbner en liste over film, som du kan vælge at se senere.

Applikationer - Åbner en liste over tilgængelige programmer

Log ind - Opret en konto eller log ind på din konto for at tilpasse dit AQUOS NET+.

Indstillinger - Filtreringsprogram baseret på valgte sprog.

NULSTIL BRUGERINDSTILLINGER: Hvis du ønsker at nulstille alle brugerindstillinger på AQUOS NET+, skal du først åbne menuen Indstillinger på portalen og derefter trykke på den gule knap på fjernbetjeningen. I det næste skærm billede, skal du vælge Ja med markøren, og derefter trykke på OK på fjernbetjeningen for at bekræfte nulstilling af indstillinger.

BEMÆRK: Vi forbedrer vores produkter for at imødekomme vores kunders krav. . Som følge af vores anstrengelser vil nye programmer løbende blive tilføjet til AQUOS NET+. Programmer og indhold i AQUOS net+ kan ændres uden varsel. Visse funktioner og indhold er muligvis ikke tilgængeligt i dit land.

7-dages TV-guide

TV-Guiden er tilgængelig i digital TV-tilstand. Den indeholder oplysninger om kommende programmer (såfremt det understøttes af den digitale kanal). Du kan få vist start- og sluttidspunkt for alle programmer og på alle kanaler for de næste 7 dage og indsætte 'huskere'.

1. Tryk på [TV GUIDE]. Følgende 7-dages TV-Guide vil blive vist.
2. Naviger gennem menuen ved hjælp af ▲/▼/◀/▶.
Du kan nu:
 Optage den valgte TV-kanal og TV-show ved at trykke på den RØDE knap.
 Indsæt en påmindelse ved at trykke på GRØN.
 Se en tidligere dag ved at trykke GUL.
 Se den næste dag ved at trykke BLÅ. [INFO] viser detaljerede oplysninger om den valgte post
3. Tryk på [EXIT] for at forlade 7-dages TV-guiden.

* - **kun til modeller med optage-funktion**

USB-optagelse - Digital tilstand*

Indbygget i dette TV er en USB-optage-facilitet. Denne funktion er tilgængelig i Digital tilstand, når den bruges sammen med en kompatibel USB-nøgle eller USB-harddisk. Fordelene ved dette er som følger:

- Sæt TV'et på pause og derefter afspil, hurtigt fremad eller hurtigt tilbage (op til TV'ets normale afspilningshastighed).
- En-knaps-optagelse, hvis du beslutter, at du vil optage det aktuelle program.
- Let programmerbar optagelse fra 7-dages TV-guide

På grund af arten af det pågældende produkt, er det nødvendigt at bruge en højhastigheds-USB-nøgle (da TV'et samtidigt både læser fra og skriver til USB-nøglen. Visse USB-nøgler kan ikke bruges).

Minimum specifikation - USB-nøgle

- **Læsehastighed** - 20 MB/s (Megabytes pr. sekund)
- **Skrivehastighed** - 6 MB/s (Megabytes pr. sekund)

Sæt kørende TV på pause (Tidsforskydning) *

At sætte det kørende TV på pause er meget enkelt.

- Tryk på afspil/pause-knappen og TV'et vil gå i pause og det aktuelle indhold vil blive optaget. For at genoptage afspilning skal du trykke på afspil/pause igen.
- Tryk på spol hurtigt frem for at gå videre i en optagelse (f. eks. for at springe reklamer over).
- Tryk på spol hurtigt tilbage for at gå tilbage i en optagelse (f. eks. hvis du spolede hurtigt frem for langt).

TIP: Når du sætter TV'et på standby eller skifter kanal, bliver tidsforskydningshukommelsen slettet. For at genstarte tidsforskydning skal du trykke på afspil/pause-knappen.

Én-knaps-optagelse

Du kan på ethvert tidspunkt beslutte at optage den aktuelle kanal, du ser. For at gøre dette skal du trykke på [REC] knappen.

TIP: Dette TV indeholder én TV-tuner. Derfor kan det kun optage den kanal, du ser eller optage en kanal, mens TV'et er i standby-tilstand.

BEMÆRK: USB-optage-funktionen er kun tilgængelig i digital TV-tilstand. På grund af love om ophavsret og piratkopiering/optagelse er det ikke muligt at optage til/fra andre input/output-kilder.

* - **Kun for enheder med indbygget PVR-funktion**

Produktblad

Varemærke	SHARP					
Model	LC-32CHE6131E LC-32CHE6132E	LC-32CFE6131E LC-32CFE6132E	LC-40CFE6131E LC-40CFE6132E	LC-43CFE6131E LC-43CFE6132E	LC-49CFE6031E LC-49CFE6032E	LC-50CFE6131E LC-50CFE6132E
Energieffektivitetsklasse	A+	A+	A+	A+	A+	A+
Synlig skærmstørrelse (diagonal):	32" / 81cm	32" / 81cm	40" / 100cm	43" / 109cm	49" / 123cm	50" / 127cm
Strømforbruget i Slået til-tilstand:	31,0 W	31,0 W	45,0 W	41,0 W	67,0 W	58,0 W
Årligt energiforbrug*	45 kWh	45 kWh	66 kWh	60 kWh	98 kWh	85 kWh
Standby strømforbrug**:	<0,50 W	<0,50 W	<0,50 W	<0,50 W	<0,50 W	<0,50 W
Effektforbruget i slukket tilstand	N/A					
Skærmopløsning	1366 (H) x 768 (V)	1920 (H) x 1080 (V)	1920 (H) x 1080 (V)	1920 (H) x 1080 (V)	1920 (H) x 1080 (V)	1920 (H) x 1080 (V)

* - *Energiforbrug: XYZ kWh om året, beregnet som fjernsynets effektforbrug, hvis det er tændt 4 timer om dagen i 365 dage. Det faktiske energiforbrug vil bero på, hvordan fjernsynet bruges.*

** - *når fjernsynet er slukket med fjernbetjeningen og ingen funktioner er aktive*

Kompatible filer i USB-tilstand

Medie	Filtypenavn	Codec		Bemærkning
		Video	Audio	
Movie	.mpg	MPEG-1, MPEG-2	MP3, WMA, AAC, AC3, H-AC3, DTS	Maks. opløsning: 1920x1080 Maks. datahastighed: 40 Mbps
	.avi	Xvid, MJPEG, MPEG-4 SP/ASP, H.264		
	.ts	MPEG-2, H.264		
	".mov/ .mkv"	MPEG-4 SP/ASP, H.264		Maks. opløsning: 1920x1080 Maks. datahastighed: 20 Mbps
	.dat	MPEG-1		
	.mp4	MPEG-4 SP/ASP, H.264		
		MPEG-1, MPEG-2		
.vob	MPEG-2			
Musik	.mp3	-	MP3	Samplingshastighed 8K-48KHz bithastighed: 32K - 320Kbps kanal: Mono/Stereo
	.wma	-	WMA	
	".m4a/ .aac"	-	AAC	Samplingshastighed 16K-48KHz bithastighed: 32K ~ 442Kbps Channel: Mono/Stereo
Foto	".jpg/ .jpeg"	Progressiv JPEG		Maks. opløsning: 1024x768
		Baseline JPEG		Maks. opløsning: 8192x8192
	.bmp	BMP		Maks. opløsning: 6500x6500 pixeldybde 1/4/8/16/24/32 bpp
	.png	Ikke-linjespring		Maks. opløsning: 3000x3000
Linjespring			Maks. opløsning: 1500x1500	

Tärkeitä turvallisuusohjeita



Lue turvallisuusohjeet ennen laitteen käyttöä ja noudata niitä:



- Jos TV painaa yli 20 kg, sitä täytyy nostaa ja kantaa vähintään kahden ihmisen toimesta.
- Tämä TV ei sisällä mitään osia, joita käyttäjä voisi korjata. Jos laitteessa esiintyy toimintahäiriö, ota yhteyttä valmistajaan tai valtuutettuun huoltoiliikkeeseen. Tiettyjen osien koskettaminen laitteen sisällä saattaa olla hengenvaarallista. Takuu ei kata valtuuttamattomien kolmansien osapuolten suorittamista korjauksista aiheutuneita vahinkoja.
- Älä irrota laitteen takaosaa.
- Tämä laite on tarkoitettu video- ja äänisignaalin vastaanottamista ja toistoa varten. Käyttö muuhun tarkoitukseen on ehdottomasti kielletty.
- Pidä televisio etäällä valumista tai roiskeista.
- Jos virtajohto on vaurioitunut, valmistajan, sen huoltoedustajan tai Sharpin valtuuttaman huoltokeskuksen tai vastaavan pätevän henkilön on vaihdettava se vaaran välttämiseksi.
- Ihanteellinen katseluetäisyys on n. viisi kertaa ruudun lävistäjän mit-tainen. Muista valonlähteistä tulevat heijastukset voivat heikentää kuvan laatua.
- Varmista, että televisiossa on riittävä tuuletus eikä se ole liian lähellä muita laitteita tai huonekaluja.
- Asenna tuote vähintään 5 cm seinästä riittävän tuuletuksen varmistamiseksi.
- Varmista, että esim. sanomalehdet, pöytälinat tai verhot eivät estä laitteen tuuletusta.
- Televisio on suunniteltu käytettäväksi lauhkeassa ilmastossa.
- Televisio on suunniteltu käytettäväksi yksinomaan lauhkeassa ilmas-tossa. Kun televisiota käytetään ulkona, varmista, että se on suojattu kosteudelta (sade, roiskuva vesi). Älä altista kosteudelle.
- Älä laita televisioon päälle nestettä sisältäviä esineitä, kuten kukkamal-jakaita. Ne saattavat kaatua, mikä voi vaarantaa sähköturvallisuutta. Aseta televisio ainoastaan tasaisille ja vakaille pinnoille. Älä aseta mitään esineitä, esim. sanomalehti tai peitteitä, jne. televisioon alle tai päälle.
- Varmista, että laite ei ole virtakaapeleiden päällä ja mahdollisesti vahingoita niitä. Matkapuhelimet ja muut laitteet, kuten WLAN-adapterit, langattomat valvontakamerat, jne. saattavat aiheuttaa sähkömagneettisia häiriöitä eikä niitä pitäisi sijoittaa laitteiden lähelle.
- Älä altista televisiota suoralle auringonvalolle tai muun lämmönlähteen lähetyville, koska tämä haittaa laitteen jäähdytystä. Lämmönvaraaja on vaarallinen, ja se voi lyhentää laitteen käyttöikää merkittävästi. Pyydä turvallisuusyhtiöstä pätevää henkilöä poistamaan likaa laitteista.
- Yritä estää virtakaapelin tai virtasovittimen vahinkoja. Laite voidaan kytkeä toimittukseen kuuluvalla virtakaapelilla tai adapterilla.
- Myrskyt ovat vaarallisia kaikille sähkölaitteille. Jos salama iskee verkkovirtaan tai antennilankaan, laite saattaa vaurioitua, vaikka se olisi kytketty pois päältä. Kaikki laitteen kaapelit ja liittimet pitäisi irrottaa ennen myrskyä.

- Puhdista laitteen näyttö kostealla ja pehmeällä liinalla. Käytä aina vain puhdasta vettä ilman pesuaineita tai liuottimia.
- Sijoita televisio lähelle seinää, jottei se kaadu työnnettäessä.
- Seuraavissa ohjeissa neuvotaan turvallisempi television kiinnitystapa, seinään kiinnitys, joka estää myös laitteen kaatumisen ja sen aiheutta-mat loukkaantumiset ja vauriot.
- Tämä tapa on hyödyllinen myös silloin, kun televisio asetetaan lasipin-nalle tai et halua ruuvata mitään kiinni huonekaluihisi. Varmista, että lapset eivät kiipeile television päällä tai roiku siitä.
- Tämän tyyppiseen asennukseen tarvitset kiinnityskaapelin
 - A) Käytä seinäkiinnitykseä sekä ruuveja (ruuvit ovat valmiina seinäkiinnityksellä) ja kiinnitä kiinnityskaapeleiden toinen pää television.
 - B) Varmista tuotteen kiinnitys seinään kiinnityskaapelilla.
- Television ja OSD:n ohjelmisto voi muuttua ilman erillistä ilmoitusta.

Varoitus:

- Älä koskaan liitä mitään ulkoisia laitteita virroitettuun laitteeseen. Kytke television virran lisäksi myös liitettävät laitteet pois päältä! Kytke television pistoke seinäpistokkeeseen, kun olet liittännyt ulkoiset laitteet ja antennin!
- Varmista, että television päävirtapistoke on aina käytettävissä.
- Laitetta ei ole tarkoitettu käytettäväksi työpaikassa, jossa käytetään näyttöä.
- Kuulokkeiden jatkuva käyttö suurella äänenvoimakkuudella saattaa johtaa pysyvään kuulovaurioon.
- Varmista, että tämä laite ja sen osat, mukaan lukien paristot, hävitetään ympäristöystävällisellä tavalla. Jos epäroit, pyydä ohjeita kierrätykseen ottamalla yhteyttä paikalliseen viranomaiseen.
- Kun asennat laitetta, älä unohda, että huonekalujen pinnat on käsitelty erilaisilla lakoilla, muoveilla jne. tai ne saattavat olla kiillotettuja. Näiden tuotteiden kemikaalit saattavat reagoida television telineen kanssa. Tämä saattaa aiheuttaa materiaalin hiukkasten tarttumisen huonekalu-jen pintaan ja näiden poistaminen saattaa olla vaikeaa, ellei mahdotonta.
- Televisio näyttö on valmistettu huippuluokan olosuhteissa ja tarkastettu useita kertoja tarkasti viallisten kuvapisteiden löytämiseksi. Valmistusprosessin teknologian luonteesta johtuen vähäinen määrä näytön virhekohtia jää havaitsematta (vaikka tuotannossa noudatettaisiin maksimaalista huolellisuutta). Näitä virheellisiä kuvapisteitä ei tulkita takuuehtojen mukaan virheiksi, jos niiden laajuus ei ylitä DIN-standardin raja-arvoja.
- Valmistajaa ei voi pitää vastuussa eikä velvollisena asiakaspalve-luongelmaa, jotka liittyvät kolmannen osapuolen sisältöön tai palveluihin. Kaikki kolmannen osapuolen sisältöön tai palveluun liittyvät kysymykset, kommentit ja palveluun liittyvät kyselyt tulee ohjata kyseisen sisällön tai palvelun tarjoajalle.
- Sisällön tai palvelun käyttösi laitteelta käsin saattaa estyä erilaisista laitteesta riippumattomista syistä, mukaan lukien rajoituksetta sähkökat-kokset, Internet-yhteys tai laitteen virheellinen konfigurointi. Universal Media Corporation, sen johtajat, toimihenkilöt, työntekijät, edustajat, urakoitsijat tai osakkuusyhtiöt eivät ole velvollisia sinulle tai kenellekään kolmannelle osapuolelle tällaisissa häiriötapauksissa tai huoltokatkok-sissa riippumatta niiden syistä tai siitä, olisiko ne voitu välttää.
- Kaikki tämän laitteen kautta saatavana oleva sisältö tai palvelut tarjotaan "sellaisinaan" ja saatavuuden perusteella, eikä Universal Media Corporation tai sen osakkuusyhtiöt anna sinulle minkäänlaisia takuita tai vakuuksia riippumatta siitä, ovatko ne nimenomaisia tai konkludent-tisia, mukaan lukien rajoituksetta kaikki takuut kaupparepoisuudesta, loukkaamattomuudesta tai sopivuudesta tiettyyn tarkoitukseen. Et myöskään saa mitään takuita, jotka liittyvät sopivuuteen, saatavuuteen, virheettömyyteen, täydellisyyteen, turvallisuuteen, omistusoikeuteen, käytettävyyteen, huolellisuuteen tai sinulle tarjotun sisällön tai palve-luiden virheettömyyden tai keskeytyksettömyyden tai siihen, että sisältö tai palvelut vastaavat vaatimuksiasi tai odotuksiasi.
- Universal Media Corporation ei ole kolmansien osapuolien edustaja eikä se hyväksy vastuuta kolmannen osapuolen sisällön tai palveluiden

tarjoajien toimista tai puutteista eikä mistään tällaisiin kolmannen osapuolen tarjoajiin liittyvistä sisällöistä tai palveluista.

- Universal Media Corporation tai sen osakkuusyhtiöt eivät ole missään tapauksessa vastuussa sinulle tai kenellekään kolmannelle osapuolelle mistään suorista, epäsuorista, erityisistä, satunnaisista, rangaistusluonteisista, seuraamuksellisista tai muista vahingoista riippumatta siitä, perustuuko vastuuteoria sopimukseen, oikeudenloukkaukseen, huolimattomuuteen, takuurikkomukseen, ankaraan vastuuseen tai muuhun, ja riippumatta siitä, onko Universal Media Corporationille ja/tai sen osakkuusyhtiöille ilmoitettu tällaisten vahinkojen mahdollisuudesta.
- **Videopeleihin, tietokoneisiin, kuvateksteihin ja muihin pysähtyneisiin kuviin liittyviä tärkeitä tietoja.**
- Pitkäaikainen pysähtyneen kuvan käyttö saattaa aiheuttaa pysyvän "varjokuvan" LCD-näytölle (tähän viitataan joskus virheellisesti "näytön polttamisena"). Tämä varjokuva on tämän jälkeen pysyvästi näkyvissä näytön taustalla. Se on pysyvä vaurio. Voit välttää tämän vaurion noudattamalla alla olevia ohjeita:
- Vähennä kirkkaus/kontrasti-asetusta minimitasolle.
- Älä näytä pysähtynyttä kuvaa pitkään. Vältä seuraavien näyttämistä:
 - » Tekstitelevisio aika ja taulukot.
 - » TV:n/DVD:n valikko, esim. DVD-levyn sisältö.
 - » Taukotila (pito): Älä käytä tätä tilaa pitkään esim. katsellessasi DVD-levyä tai videota.
 - » Kytke laite pois päältä, kun et käytä sitä.

Paristot

- Aseta paristot oikein päin.
- Älä altista paristoja korkeille lämpötiloille, äläkä aseta niitä paikkoihin, joissa lämpötila saattaa nousta nopeasti, esim. lähelle avotulta tai suoraan auringonvaloon.
- Älä altista paristoja kohtuuttomalle lämpösäteilylle, älä heitä niitä avotuleen, älä pura niitä, äläkä yritä ladata paristoja, joita ei ole tarkoitettu ladattavaksi uudelleen. Ne voivat vuotaa tai räjähtää.
 - » Älä koskaan käytä erilaisia paristoja yhdessä tai sekoita uusia ja vanhoja keskenään.
 - » Hävitä paristot ympäristöystävällisellä tavalla.
 - » Suurin osa EU-maista sääntelee paristojen hävitystä lailla.



Hävitys

- Tätä tuotetta ei saa hävittää lajittelemattomissa yhdyskuntajätteissä. Palauta se määrättyyn palautuspisteeseen sähkö- ja elektroniikkalaiteromun kierrättämiseksi. Näin autat säästämään resursseja ja suojelemaan ympäristöä. Pyydä lisätietoja ottamalla yhteyttä jälleenmyyjäsi tai paikallisiin viranomaisiin.



CE-lausunto

- Universal Media Corporation s.r.o. ilmoittaa, että tämä LED-televisio vastaa radio- ja telepäätelaitteista annetun 1999/5/EY-direktiivin olennaisia vaatimuksia ja muita asiaan liittyviä ehtoja. <http://www.sharp.eu/av/documents-of-conformity>

Tavaramerkki

- Termit HDMI ja HDMI High-Definition Multimedia Interface sekä HDMI-logo ovat HDMI Licensing LLC:n tavaramerkkejä tai rekisteröityjä tavaramerkkejä Yhdysvalloissa ja muissa maissa.
- "HDTV" -logo on DIGITALEUROPE:n tavaramerkki.
- "HDTV 1080p" -logo on DIGITALEUROPE:n tavaramerkki.
- DVB-logo on Digital Video Broadcasting -yrityksen DVB-projekti.
- Valmistettu Dolby Laboratories myöntämällä lisenssillä.
- Dolby ja kaksois-D-symboli ovat Dolby Laboratories rekisteröimiä tavaramerkkejä
- Dolby ja kaksois-D-symboli ovat Dolby Laboratories rekisteröimiä tavaramerkkejä. Valmistettu Yhdysvaltain lisenssin alaisena. Patenttinrot: 5,956,674; 5,974,380; 6,487,535 ja muut myönnetty ja haetut Yhdysvaltain patentit ja maailmanlaajuiset patentit. DTS, the Symbol, ja DTS ja the Symbol yhdessä ovat rekisteröityjä tavaramerkkejä ja DTS 2.0+Digital Out on DTS, Inc. -yrityksen tavaramerkki. Tuote sisältää ohjelmiston. © DTS, Inc. Kaikki oikeudet pidätetään.
- YouTube ja YouTube-logo ovat Google Inc:n tavaramerkkejä
- Wi-Fi CERTIFIED -logo on Wi-Fi Alliansin sertifiointimerkki.
- Wi-Fi CERTIFIED Miracast Miracast ovat Wi-Fi Alliansin tavaramerkkejä.
- DLNA, DLNA-logo ja DLNA CERTIFIED ovat Digital Living Network Alliansin tavaramerkkejä, palvelumerkkejä tai sertifiointimerkkejä.

Pakkauksen sisältö

Televisio toimitetaan seuraavien osien kanssa:

- | | |
|------------------|---------------------------------|
| • 1xTV | • 1xRF-kaapeli |
| • 1xKaukosäädin | • 1xTV-teleineen asennuspakkaus |
| • 2xAAA-paristoa | • 1xKäyttöopas |

Jalustan kiinnittäminen

Noudata tämän käyttöohjeen viimeisen sivun ohjeita.

Aloittaminen - ensimmäinen asennus

1. Kytke televisio toimitetulla RF-kaapelilla TV-antennin seinäpistokkeeseen. Kytke virtajohto pistorasiaan.
2. Voi muodostaa langallisen Internet-yhteyden liittämällä Cat 5- tai Ethernet -kaapelin (hankittava erikseen) televisiosta laajakaistamodeemiin tai reitittimeen.
3. Aseta toimitukseen kuuluvat paristot kaukosäätimeen.
4. Muodosta laitepari television kanssa pitämällä VIHREÄÄ ja KELTAISTA painiketta painettuna yli 3 sekuntia. Käynnistä televisio painamalla sitten valmiuspainiketta.

5. Ensiasennus-näyttö avautuu.

Jos tämä näyttö ei tule esiin, saat sen esiin painamalla kaukosäätimen [MENU]-painiketta ja sitten 8-8-8-8. Voit halutessasi muuttaa oletusasetuksia vierityspainikkeilla ▲/▼/◀/▶. Voit halutessasi poistua tästä valikosta painamalla [EXIT] (poistuu) -painiketta.

6. Määritä halutut asennukset ENSIASENNUS-näytöllä.

DVB-antenni - Valitse digitaalisen lähetyksen tyyppi. Voit valita antennitelevisio (DVB-T), kaapelin (DVB-C) tai satelliitin (DVB-S*) välillä.

Kieli - Määritä TV-valikon kieli.

Maa - Määritä haluamasi maa.

Virtitytila - Valitse, haluatko virtittää vain digitaalisen (DTV), analogisen (ATV) tai sekä digitaalisen tai analogisen (DTV + ATV)

Operaattori - Valitse kaapelitelevision toimittaja. Jos kaapelitoimittajaa ei ole mainittu, valitse Others (Muut). (Käytettävissä vain, jos DVB-antenni on määritetty CABLE (KAAPELI) -tilaan)

Ympäristö - Valitse television paikka. Valitse Koti-tila kotikäyttöön.

Määritä myymäläesittelyä varten televisio Myymälä-tilaan.

LCN - Määritä LCN arvoon PÄÄLLÄ, jos haluat järjestellä

kanavat palveluntarjoaja-asetusten mukaisesti

(koskee vain DVB-T- ja DVB-C-kanavia).

7. **Aloita virittäminen painamalla [Automaattinen viritys]-painiketta.**

8. Valinnainen kanava esiasettaa DVB-C:n:

Pidä kaikki oletusasetukset suosituksen mukaan.

Jos DVB-C-kanavia ei löydy, kysy voimassa oleva verkon tunnus ottamalla yhteyttä verkkopalvelujen tarjoajaan. Suorita sitten uusi haku. Valitse [MENU] (valikko), valitse "Verkon tunnus" ja syötä verkon tunnus.

9. **Valinnaisen kanavan esiasetukset DVB-S2*:**

Valitse "Satelliitti" DVB-antenni valinnaisen kanavan esiasetusten valikossa. Voit valita täällä erilaisten satelliittien välillä. Kun valinta on tehty, kyseisen satelliitin kanavaluettelo on tuotavissa TV-järjestelmään.

Aloita tarkistaminen painamalla kaukosäätimen [OK]-painiketta.

VIHJE: Jos kanavia puuttuu, tämä johtuu todennäköisesti signaalin vahvuudesta. Harkitse signaalin tehostimen kytkemistä ja television uudelleenviritystä.

* - - **Saatavilla vain televisioille, joissa on DVB-S-viritin**

Kaukosäädin

Radio-ohjattu kaukosäädin - Ei enää tähtäystä television suuntaan!
Käytä apuna kauko-ohjaimen kuvaa tämän käyttöoppaan toisella sivulla.

1. **⏻ STANDBY (VALMIUSTILA)** - Käynnistä televisio valmiustilassa tai päivävastoin.
2. **🔇 MUTE (MYKISTÄ)** - Mykistää äänen tai palauttaa ne käyttöön.
3. **NET+** - Näyttää AQUOS NET+-tilan.
4. **DTV** - Kytkee digitaaliseen TV-lähteeseen.
5. **USB** - Vaihtaa USB-lähteeseen.
6. **YouTube** - Näyttää YouTube-sovelluksen
7. **0 - 9** - Mahdollistaa vaihtaa suoraan TV-kanavaan.
8. **TV-GUIDE (TV-OPAS)** - Avaa 7-päiväisen TV-oppaan (digitaalinen tila).
9. **🔄** - Palaa edelliseen katseltuun kanavaan.
10. **VOL ▲/▼** - Äänenvoimakkuuden lisääminen tai vähentäminen.
11. **SOUND (S-TILA)** - Vierittää äänitilan (smode) asetusten läpi.
12. **PICTURE (P-TILA)** - Vierittää kuvatilän (pmode) asetusten läpi.
13. **SOURCE (LÄHDE)** - Syöttö-/lähdevalikon esittäminen.
14. **CH ▲/▼** - Katsottavan kanavan vaihtaminen ylöspäin tai alaspäin.
15. **(▲/▼/◀/▶/OK)** - Mahdollistaa siirtymisen näytön valikoissa ja järjestelmäasetusten säätämisen haluamasi mukaisiksi.
16. **MENU (VALIKKO)** - Näyttää OSD-valikon.
17. **EXIT (POISTU)** - Poistuu kaikista valikoista.
18. **BACK** - Takaisin edelliseen valikkoon.
19. **FAV** - Näyttää suosikkivalikon.
20. **INFO** - Saat tämänhetkisen tai seuraavan kanavan tiedot painamalla kerran. Paina kahdesti, kun haluat ohjelmatietoja nykyisestä ohjelmasta.
21. **SLEEP (LEPO)** - Voit kiertää uniasetusten läpi painamalla toistuvasti.
22. **AUDIO (ÄÄNI)** - Äänen kielen vaihtaminen (jos saatavilla).
23. **SUBTITLE (TEKSTITYS)** - Valintaruudun vaihtamiseen näytön alaosassa (on/off).
24. **TEXT (TEKSTI)** - TV-tekstitelevisio - Teletekstin kirjoittaminen
25. **TEXT HOLD (TEKSTIN PITO)** - Teletekstillä - Pidä parhaillaan näkyvää sivua
26. **ZOOM (ZOOMAUS)** - Zoomaus lähelle
27. **⏻ DISPLAY (NÄYTTÖ)** - Näyttöjen välillä vaihto radiota kuunnellessa
28. **Rec¹** - PVR-nauhoitus
29. **Rec List¹** - Avaa nauhoitusluettelon.
30. **⏮** - Nykyisen luvun käynnistäminen uudelleen
31. **⏪** - Jatka eteenpäin seuraavaan kappaleeseen
32. **■** - Voit pysäyttää toiston tai
33. **⏩** - Toisto pikakelauksessa taaksepäin.
34. **⏭** - Toisto pikakelauksessa eteenpäin.
35. **⏮|** - Toisto/keskeytys
36. **VÄRIPAINIKKEET** - Ylimääräiset teletekstit ja OSD-toiminnot

¹ - saatavilla vain PVR-toiminnon kanssa

TV-painikkeet

Vol+ Äänenvoimakkuus ylös ja valikko oikealle

Vol- Äänenvoimakkuus alas ja valikko vasemmalle

CH+ Ohjelma/kanava ylöspäin ja valikko ylöspäin

CH- Ohjelma/kanava alaspäin ja valikko alaspäin

MENU (VALIKKO) Näyttää valikon tai OSD:n

SOURCE (LÄHDE) Näyttää tulolähteen valikon

STANDBY (VALMIUSTILA) Valmiustilassa virta Päällä/Pois päältä

Syötön tai lähteen tilan valinta

Vaihto erilaisten syöttöjen ja liitäntöjen kanssa.

a. Paina kaukosäätimen painikkeita:

1. Paina [SOURCE/AV](LÄHDE/AV) - Näkyviin tulee lähdevalikko.
2. Valitse tarvitsemasi syöttö painamalla joko [▼] tai [▲].
3. Valitse [OK].

b. Paina television painikkeita:

1. Paina [SOURCE](LÄHDE).
2. Vieritä CH+/CH- -painikkeilla tarvitsemasi syöttö tai lähde.
3. Voit vaihtaa tulon tai lähteen haluamaksesi painamalla Vol+.

Liitännät

Katso sivulla 68. saatavilla olevasta taulukosta eri mallien saatavilla olevien liitäntöjen tyytit.



USB
USB-tulo 1, 2



HDMI-tulo 1, 2, 3
HDMI-tulo 1, 2, 3



VGA(PC)
VGA PC-tulo



VGA (PC) Audio In (äänitulo)
Tietokoneen 3,5 mm:n äänitulo



Mini AV
Videon syöttö ja komponentti/Video- ja äänitulo



Mini YpbPr
Minikomponentti HD-tulo



SCART
SCART-tulo



CI Card IN
CI-tulo



RF In
RF-/TV-antenniin syötetty teho



Sat In *
Satelliitin tulo



Digitaalinen optinen ääniliitäntä
Digitaalinen optinen lähtö



RJ 45
Ethernet



KUULOKKEET
3,5 mm kuulokelähtö

* - Vain tuetuilla laitteilla

TV-valikossa siirtyminen

Voit käyttää tätä valikkoa painamalla kaukosäätimen [MENU](VALIKKO)-painiketta. Voit syöttää valikon painamalla [OK]. Voit halutessasi muuttaa oletusasetuksia vierityspainikkeilla (▲/▼/◀/▶). Voit vahvistaa asetukset painamalla [OK]-painiketta. Voit halutessasi poistua tästä valikosta painamalla [EXIT] (poistu) -painiketta.

Kuva

Kuvatila - Valitse seuraavista esiasetuksista.

- **Standardi** - oletusasetukset
- **Dynaaminen** - Suositeltu asetus nopeasti liikkuville kuville
- **Vähäinen** - Määritetty vaaleammaksi ja vähemmän kirrkaaksi
- **Henkilökohtainen** - Mahdollistaa kaikkien asetusten määrittämisen arvoon
- **Taloudellinen** - 15 % alhaisempi energiakulutus.

Kontrasti - Vaihda musta- ja valkotasapainon välillä.

Kirkkaus - Lisää tai vähennä kuvan kirkkautta.

Värisävy - Mahdollistaa sävyn lisäämisen tai vähentämisen kuvassa (vain NTSC-signaali)

Väri - Lisää väriä mustasta ja valkoisesta.

Terävyys - Lisää tai vähennä kuvan kirkkautta.

Väriämpötila - Valitse seuraavista esiasetuksista.

- **Normaali** - Oletusasetukset
- **Lämmin** - Lisää punaista kuvassa ja
- **Kylmä** - Lisää sinistä kuvassa

Kuvasuhde - Kuvan muoto vaihtelee kanavasta tai lähetyksestä riippuen. Tarjolla on useita erilaisia vaihtoehtoja, jotta tarpeesi voidaan tyydyttää parhaimmalla mahdollisella tavalla.

- **Auto**-Esittää parhaan kuvamuodon automaattisesti. Joten kuva on oikeassa asennossa. Siinä saattaa olla mustia viivoja ylä- ja alaosassa ja/tai sivuilla
- **4:3** - Näyttää 4:3-kuvan alkuperäisen kokoisena. Sivupalkkeilla täytetään 16:9 näyttö.
- **16:9** - Täyttää näytön tavallisella 16:9-signaalilla.
- **Zoom 1/2** - Kuva on oikeassa asennossa, mutta se on kohdistettu koko näytön täyttäväksi.
- **Dot by Dot (HDMI)** - Näyttää kuvan alkuperäisessä tarkkuudessa ilman muutoksia.
- **Koko näyttö** - Täyttää näytön venyttämällä signaalia.

Äänenvaimennus - Suodattimet vaimentavat kuvan ääntä (häiriöitä)

MPEG-äänenvaimennus - Mahdollistaa MPEG-tiivistämistä johtuvien selkeiden häiriöiden vaimentamisen.

Aktiivinen kontrasti - Optimo automaattisesti kuvan taustavalon ja kontrastin näytön kirkkauden perusteella.

Ääni

Äänitila - Valitse seuraavista esiasetuksista

- **Standardi** - Oletusasetukset
- **Musiikki** - Korostaa musiikkia enemmän kuin ääniä
- **Elokuva** - Tarjoaa elävän äänen elokuville
- **Henkilökohtainen** - Valitsee henkilökohtaiset ääniasetukset
- **Urheilu** - Korostaa urheilulajien ääniä

VIHJE: Diskantin ja basson tasoja voidaan mukauttaa vain silloin, kun valittuna on "Personal"(Henkilökohtainen)-tila.

Taajuuskorjain - Säättää eri äänitaajuuksien äänenvoimakkuutta. Taajuuskorjaimen äänitasoja voi säätää vain, kun äänitilaksi on valittu Henkilökohtainen.

Tasapaino - Vaihtaa ääntä vasemman- ja oikeanpuoleisen kaiuttimen välillä.

Automaattinen äänenvoimakkuuden taso - Kun valittuna on "päällä", äänenvoimakkuus pysyy jatkuvalla tasolla työstä tai lähteestä riippuen.

DTS TruSurround - Voit kytkeä surround-äänitehosteen PÄÄLLE tai POIS.

Digitaalinen lähtö - Tämä on digitaalinen-äänilähtö.

Valitse seuraavista vaihtoehdoista:

- **Pois** - Pois
- **Auto** - Valitsee automaattisesti parhaat asetukset
- **PCM** - Valitse tämä vaihtoehto, jos kytket Stereo Hi-fi digitaalinen-kaapelilla (Pulssikoodimodulaatio (PCM) on analogisen signaalin digitaalinen)

Äänen kuvaus - Ylimääräinen ääniraita näkövammaisille.

Saatavilla ainoastaan valituille DTV-ohjelmille.

AK-äänivoimakkuus - Mahdollistaa äänen kuvaus

-ääniraidan äänivoimakkuuden säädön

Äänen viive (ms) - Antaa käyttäjälle mahdollisuuden säätää ääniasetuksia kuvan ja äänen synkronoisiksi TV-kaiuttimille.

SPDIF-viive (ms) - Antaa käyttäjälle mahdollisuuden synkronoida kuvan ja äänen digitaalisen äänen ulostulon kautta liitetyille ulkoisille kaiuttimille.

TIETOKONE

Automaattinen säätö - Mahdollistaa television määrittämisen automaattisesti tietokoneen näytöksi.

Vaakasiiirtymä - Muuttaa kuvan sijaintia vaakasuunnassa.

Pystysiiirtymä - Muuttaa kuvan sijaintia pystysuunnassa.

Koko - kasvatkaa kuvakoa.

Vaihe - vaiheen viiveajan säätämiseen kuvakohinan vähentämiseksi

VIHJE: Jos tietokone jätetään passiiviseksi joksikin aikaa, se kytketty "lepo"-tilaan (näyttö sammuu energian säästämiseksi). Kytke järjestelmä takaisin päälle painamalla valmiuspainiketta.

VIHJE: Jos mitään painiketta ei paineta 10 sekuntiin, valikko poistuu automaattisesti. Voit vaihtaa sen ajan pituutta, jolloin valikko poistuu automaattisesti - katso osa "OSD Timer" (OSD-ajastin).

Kanava

DVB-antenni - DTV-signaalin tyypin asettaminen

- **Antennitelevisio** - Maa (DVB-T)
- **Kaapeli** - Kaapeli (DVB-C)

Automaattinen virtitys - Mahdollistaa television kaikkien digitaalikanavien, digitaalisten radiokanavien ja analogisten kanavien uudelleen virittämisen.

Analoginen manuaalinen virtitys - Mahdollistaa analogisen signaalin manuaalisen virittämisen.

Digitaalinen manuaalinen virtitys - Mahdollistaa manuaalisen digitaalisen signaalin virittämisen.

Kanavan muokkaus - Mahdollistaa suosikkikanavien poistamisen, ohittamisen ja lisäämisen.

Signaalitiedot - DVB-signaalin tiedot.

CI-tiedot - Katselukohtaisten palveluiden maksaminen edellyttää, että televisioon asetetaan älykortti. Jos tilaat maksullisen palvelun, tarjoaja antaa sinulle CAM-yksikön ja älykortin. CAM-yksikkö voidaan liittää YLEISEEN LIITTYMÄPORTTIIN (CI-kortti sisään).

Tallennettu luettelo - Luettelo tallennetuista TV-ohjelmista.

Aikataulu - Luettelo ohjelmien muistutuksista.

Lautasen asetus* - Tämä valikko on käytettävissä vain DVB-S2-tilassa. Voit valita satelliitin tyypin, lähettimesi ja LNB:n tyypin jne.

* - **Vain malleissa, joissa on DVB-S-viritin**

Lukitus

Järjestelmän lukitus - Mahdollistaa valikon lukitsemisen tai vapauttamisen. Sinulta kysytään salasana, joka sisältää 4 numeroa. Lopeta salasanan syöttö painamalla

◀-painiketta. Tyhjennä ▶-painikkeella. Oletussalasanana on 0000.

Määritä salasana - Vaihda oletussalasanana.

Kanavalukitus - Lukitse tiettyjä TV-ohjelmia.

Vanhempien valvonta - Lukitse TV-kanavia ikärajituksen perusteella.

Näppäimistön lukitus - Lukitsee TV:n painikkeet.

- **Pois** - Kaikki TV:n painikkeet vapautetaan
- **Osittainen** - Vain Standby (Valmiustila) -painike vapautetaan
- **Täysi** - Kaikki TV-painikkeet lukitaan

Aika

Kello - Aseta päivämäärä ja kellonaika. Päivämäärä ja aika määritetään automaattisesti DVB-tilassa.

Pois päältä -aika - Tämän toiminnon avulla voit asettaa ajan, jolloin TV suljetaan.

Päälle-aika - Tämän toiminnon avulla voit asettaa ajan, jolloin TV kytketään päälle, näytettävän kanavan, käytettävän lähteen ja äänivoimakkuuden. Tämä toiminto voidaan asettaa toistettavaksi joka päivä tai tiettyinä päivinä.

Uniajastin - Mahdollistaa nukkumisen ajastamisen, jotta televisio kytketty automaattisesti pois päältä määritetyn ajan jälkeen. Pois päältä -> 10 min. -> 20 min. -> 30 min. -> 60 min. -> 90 min. -> 120 min. -> 180 min. -> 240 min.

OSD-ajastin - Voit asettaa kuinka kauan näyttövalikko näytetään ennen kuin se katoaa.

Automaattinen valmiustila - Automaattisen valmiustilan säätö tunnin välein: Pois päältä -> 3 h -> 4 h -> 5 h.

Aikavyöhyke - Vaihda nykyistä aikavyöhykettä.

Verkko

Verkon konfigurointi - Ensimmäiseksi on valittava yhteystyyppi.

Voit valita joko Wi-Fi-yhteyden tai langallisen (kaapeli) yhteyden.

HUOMAUTUS: Voit muodostaa langallisen Internet-yhteyden liittämällä Cat 5- tai Ethernet-kaapelin (hankittava erikseen) televisiosta laajakaistamodeemiin tai reittimeen.

IP-asetusten konfigurointi - LAN-verkon yhteysasetukset

- **Automaattinen** - Yhdistää televisiosi automaattisesti kotiverkkoon (tätä oletusasetusta suositellaan)
- **Manuaalinen** - Voit vaihtaa IP:n, verkkopeitteen, yhdyskäytävän ja DNS:n tiedot manuaalisesti.

Wi-Fi-asetusten konfigurointi - Langattoman verkon yhteysasetukset

- **Wi-Fin automaattinen etsintä** - Etsii käytettävissä olevat langattomat verkot automaattisesti.
- **Valitse haluamasi Wi-Fi-verkko** ja anna verkon salasana (jos verkko on suojattu salasanalla). Hyväksytyä salasanaa ei pyydetä enää tulevaisuudessa.

HUOMAUTUS: Ole kärsivällinen, sillä yhteyden luominen saattaa kestää muutaman minuutin. Aina, kun televisio kytketään päälle, se muodostaa automaattisesti yhteyden verkkoon. Tämä tosin saattaa kestää hieman.

Verkon tiedot - Tietoja verkon asetuksista

Verkkotesti - Verkon yhteystesti

Asetukset

Kieli - Voit vaihtaa valikosta kielen.

Äänen kielet - Antaa mahdollisuuden vaihtaa äänen kieltä valituilla DVB-kanavilla.

Tekstityskieli - Antaa mahdollisuuden vaihtaa äänen kieltä valituilla DVB-kanavilla.

Kuuloarjotitset - Jos signaali tukee kuuloavun, tekstitys voidaan toistaa painamalla "Tekstitys". Jos asetat Kuulovamma-asetuksen PÄÄLLE ja vaihdat kanavalle, joka tukee kuulovammaisten tekstityksiä, tekstitys kytketään päälle automaattisesti.

Sininen ruutu - Vaihtaa taustan läpinäkyvän ja sinisen välillä, kun syöte puuttuu (käytettävissä vain jossain lähteissä).

PVR-tiedostojärjestelmä - PVR-tallennuksen vaihtoehdot*

- **Valitse levy** - Valitse USB-portti ja levysio
- **TimeShift-koko** - Voit asettaa vaihtopuskurin ajan.
- **Alustuksen** - Voit alustaa liitetyn USB-tallennuslaitteen FAT 32 -tiedostojärjestelmään.

VAROITUS: KAIKKI USB-LAITTEELLA OLEVAT TIEDOT POISTETAAN

- **Nopeus** - testaa liitetyn USB-tallennuslaitteen kirjoitusnopeuden.

* - **saatavilla vain PVR-toiminnon kanssa**

Ensi-asennus - Aloittaa ensimmäisen asennuskerran.

Ohjelmiston päivitys - Saatamme julkaista ajoittain uuden laiteohjelmiston television toiminnan parantamiseksi (ladattavissa). Tämä valikko mahdollistaa uuden ohjelmiston/laiteohjelmiston asentamisen mahdollisesti. Lisäohjeet julkaistaan laiteohjelmiston kanssa. Ota yhteyttä tukipalveluun tai katso tietoja osoitteesta www.sharp.eu/.

Ohjelmistopäivitys (OTA) - Mahdollistaa television ohjelmistopäivitykset Internetin kautta. Tämä toiminto hakee uusia ohjelmistoversioita ja päivittää tarvittaessa. Tätä toimintoa varten televisiossa on oltava Internet-yhteys ja siihen on liitettävä USB-tallennuslaite, jolla on vähintään 200 MB vapaata tilaa.

HUOMAUTUS: Televisio etsii automaattisesti uusi ohjelmistojulkaisuja joka kerta, kun se kytketään päälle. Jos uusi ohjelmisto löydetään, sinulta kysytään, haluatko ladata ja asentaa sen. Jos valitset "Kyllä", televisio päivitetään uusimpaan ohjelmistoon. Ennen päivityksen aloittamista televisioon on kytkettävä USB-tallennuslaite, jolla on vähintään 200 MB vapaata tilaa.

VAROITUS: Älä katkaise televisiosta virtaa, ennen kuin päivitys on suoritettu loppuun.

Palauta TV - Palauttaa valikon tehdasasetuksiin.

HDMI CEC* - Mahdollistaa HDMI:n kautta kytkettyjen laitteiden käytön TV:n kaukosäätimellä.

- **Automaattinen valmiustila*** - Käynnistä tai sammuta liitetty laitteet HDMI CEC-kaapelin kautta.
- **Laiteluettelo*** - Mahdollistaa laitteet-valikon käyttämisen ja valikon käyttämisen TV:n kaukosäätimen avulla.
- **HDMI ARC*** - Lähettää äänisignaalin maa/satelliittilähetyksestä HDMI:n kautta AV-vastaanottimelle käyttämättä ylimääräisiä ääniäjohtoja, tämä toiminto on käytettävissä vain HDMI 2 -ulostulossa.

* - **Liitetyn laitteen on tuettava HDMI CEC-liitäntää.**

Merkkivalon tila - Antaa käyttäjälle mahdollisuuden kytkeä merkkivalon PÄÄLLE tai POIS TV:n käytön aikana. (Kun asetukseksi on valittu POIS, virran merkkivalo välkkyi kaukosäädintä käytettäessä)

Versiotiedot - Näyttää TV:n ohjelmistoversion

Myyvälätilä* - Kytkee myymälän esittelytilan PÄÄLLE/POIS

* - **käytettävissä vain, jos myymälätilä valittiin ensimmäisen asennuksen yhteydessä**

SOVELLUKSET

AQUOS NET+ - Avaa Sharpin SMART-portaalin.

USB-media - Multimediatila mahdollistaa USB-muistikulle tallennetun sisällön toiston. Sisältö jaetaan erillisiin tiedostotyypeihin: valokuva, musiikki ja elokuva. "Tiedostoasetus" näyttää tuetun sisällön kaikki tyypit ja mahdollistaa niiden toistamisen.

1. Voit siirtyä valikkosa nuolipainikkeilla ▲/▼/◀/▶. Vahvista toistettava tai tarkasteltava kohde painamalla [OK]-painiketta.
2. Valitse tarvitsemasi asema. (Jos asemallasi on vain 1 osio, näet vain yhden kohteen).
3. Voit nyt käyttää kohdetta. Tarkastele painamalla OK.
4. Sisältöä tarkastellessasi voit ohjata toistotiloja kaukosäätimen painikkeilla tai tuomalla esiin toiston siirtymisvalikon ja käyttämällä näytön painikkeita ▲/▼/◀/▶ ja [OK]

HUOMAUTUS: USB-jatkojohtojen käyttäminen ei ole suositeltavaa, koska ne saattavat vähentää kuvan tai äänen laatuja aiheuttaen pysäytyksiä USB-sisällön toiston aikana.

Mediapalvelin - Hakee automaattisesti kotiverkkoosi liitettyjä digitaalisia mediapalvelimia (DMS) ja mahdollistaa mediapalvelinten sisällön toiston ja kuvantamisen

HUOM: Television valmistaja ei tarjoa Mediapalvelin-sovellusta.

Voit ladata kolmannen osapuolen ohjelmiston ja asentaa sen tietokoneellesi tai verkkoon liitettylle tallennuslaitteelle.

Langaton yhteys - Mahdollistaa älypuhelimien tai sylimikron sisällön katselemisen television näytöllä Miracast- tai Intel Wireless Display -tekniikan avulla.

Miracast-yhteydet muodostetaan Wi-Fi Direct -toiminnon avulla, jolloin langatonta verkkoa ei tarvita. Voit jakaa sisältöä älypuhelimestasi tai tabletistasi Android 4.4 -laitteen ja uudemman järjestelmän perusteella.

Wireless Display (WiDi) mahdollistaa elokuvien, videoiden, valokuvien ja musiikin virtauttamisen TV-näytöllesi. Jotkut kannettavan tietokoneen, älypuhelimien tai tabletin, jossa on Intel® WiDi -tekniikka.

HUOMAUTUS: Tämä toiminto on käytettävissä vain tietyissä älypuhelin- ja sylimikromalleissa.

AQUOS NET+

Avaa AQUOS NET+-valikko milloin tahansa painamalla kaukosäätimen NET+-painiketta tai valitsemalla se television Multimedia-valikosta.

HUOMAUTUS: Odota, että televisio muodostaa yhteyden langattomaan verkkoon. Tämä saattaa kestää muutaman minuutin kytkettyäsi television päälle.

Voit siirtyä valikkosa nuolipainikkeilla ▲/▼/◀/▶. Vahvista toistettava tai tarkasteltava kohde painamalla [OK]-painiketta. Voit siirtyä taaksepäin painamalla [Menu]-painiketta ja voit käyttää lisätoimintoja värillisillä painikkeilla.

Poistu AQUOS NET+-tilasta painamalla [EXIT]-painiketta.

Etusivu - Aloitusnäyttö, jolla näkyy suositeltuja elokuvia ja viimeksi avatut sovellukset

Selain - Avaa Internetin oletusselaimen.

- **Punainen painike** - Lähennä
- **Vihreä painike** - Loitonna
- **Keltainen painike** - Päivitä sivu
- **Sininen painike** - Palaa selaimen etusivulle.

Elokuvat - Avaa saatavana olevien elokuvien luettelon

TV-ohjelmat - Avaa saatavana olevien TV-ohjelmien luettelon

Musiikki - Avaa saatavana olevan musiikin ja musiikkivideoiden luettelon

Katsottavat - Avaa luettelon elokuvista, jotka voit valita myöhemmin katsottaviksi.

Sovellukset - Avaa saatavana olevien sovellusten luettelon

Kirjautu - Luo tili tai kirjautu olemassa olevalle tilille, jolla voit muokata AQUOS NET+-asetuksia.

Asetukset - Valittuihin kielin perustuva suodatinsovellus.

OLETUSASETUSTEN PALAUTTAMINEN: Jos haluat palauttaa kaikki AQUOS NET+-oletusasetukset, sinun on siirryttävä ensin portaalin Asetukset-valikkoon ja painettava kaukosäätimen Keltaista painiketta. Valitse seuraavassa näytössä kohdistimella KYLLÄ ja vahvista oletusasetusten palautus painamalla kaukosäätimen OK-painiketta.

HUOMAUTUS: Parannamme tuotteitamme täyttäksemme asiakkaidemme vaatimukset. Jatkuva kehittyminen tuloksena AQUOS NET+-toimintoon lisätään jatkuvasti uusia sovelluksia. AQUOS NET+-toiminnon sovellukset ja sisältö voivat muuttua ilman ennakkoilmoitusta. Jotkin toiminnot tai sisältö eivät ehkä ole saatavana maassasi.

7 päivän TV-opas

TV-opas on käytettävissä digitaalisessa TV-tilassa. Se tarjoaa tiedot tulevista ohjelmista (kun digitaalikanavan tuki on käytössä). Voit tarkastella kaikkien kanavien ohjelmien aloitus- ja päättymisaikoja seuraavien 7 päivän osalta ja asettaa muistutuksia.

1. Paina [TV GUIDE] (TV-opas). Näkyville avautuu seuraava 7 päivän TV-opas.
2. Siirry valikossa käyttämällä ▲/▼/◀/▶ -painikkeita.
Nyt voit
tallentaa valitun TV-kanavan ja näyttää TV-ohjelman painamalla PUNAISTA painiketta.*
Aseta muistutus painamalla VIHREÄÄ.
Tarkastele edellistä päivää painamalla KELTAISTA.
Näytä seuraava päivä painamalla SINISTÄ. [INFO] (Tiedot) näyttää tarkat tiedot valitusta kohdasta
3. Poistu 7 päivän TV-ohjelmasta painamalla [EXIT] (Poistu).

* - **Vain malleissa, joissa on tallennustoiminto**

USB-tallennus - digitaalinen tila*

Tässä televisiossa on sisäänrakennettu USB-tallennus. Tämä toiminto on käytettävissä digitaalisessa tilassa, kun käytetään yhteensopivaa USB-muistitikkuja tai USB-kiintolevyä. Seuraavassa tämän ominaisuuden etuja:

- Live-television pysäytys ja toisto, kelaus eteenpäin ja taaksepäin (live-TV:stä riippuen).
 - Voit suorittaa tallennuksen yhdellä painikkeella, jos haluat tallentaa nykyisen ohjelman.
 - Helppo ohjelmitava tallennus 7 päivän TV-oppaasta
- Tämän tuotteen luonteesta johtuen on käytettävä nopeata USB-muistitikkuja (koska TV lukee muistitikulta ja kirjoittaa sille samanaikaisesti, eräät muistitikut eivät ehkä sovellu).
- Vähimmäisvaatimus - USB-muistitikku
- **Lukunopeus** - 20 Mt/s (megatavua sekunnissa)
 - **Kirjoitusnopeus** - 6 Mt/s (megatavua sekunnissa)

Live-television pysäyttäminen (Time Shift) *

Live-televisio on erittäin helppo pysäyttää.

- Television kuva pysähtyy ja live-sisältö nauhoitetaan, kun painat toista-/pysäytys-painiketta. Voit jatkaa katselemista painamalla uudelleen toista/pysäytä.
- Siirry eteenpäin tallenteessa painamalla pikakelausta (esim. mainosten ohittaminen).
- Kun haluat siirtyä taaksepäin tallenteessa, paina pikakelaus taaksepäin (pikakelasit esim. liian pitkälle).

VIHJE: Kun vaihdat TV:n valmiustilaan tai vaihdat kanavaa, aikasiirtymän muisti pyyhityään. Voit käynnistää aikasiirtymän uudelleen painamalla toista/pysäytä-painiketta.

Tallentaminen yhdellä painikkeella

Voit tallentaa tällä hetkellä katselemais kanavan milloin tahansa. Voit tehdä tämän painamalla [REC] -painiketta.

VIHJE: Tässä televisiossa on yksi TV-viritin, minkä vuoksi se voi valmiustilassa tallentaa katselemaasi kanavaa tai toista yksittäistä kanavaa.

HUOMAUTUS: USB-tallennustoiminto on käytettävissä vain digitaalisessa TV-tilassa. Tekijänoikeuslakien ja laittoman kopioinnin/tallennuksen vuoksi muista syöttö-/ulostulolähteistä tallentaminen ei ole mahdollista.

* - **Vain laitteille, joissa on sisäänrakennettu PVR-toiminto**

Tuoteseloste

Tavaramerkki	SHARP					
Malli	LC-32CHE6131E LC-32CHE6132E	LC-32CFE6131E LC-32CFE6132E	LC-40CFE6131E LC-40CFE6132E	LC-43CFE6131E LC-43CFE6132E	LC-49CFE6031E LC-49CFE6032E	LC-50CFE6131E LC-50CFE6132E
Energiansäästöluokka	A+	A+	A+	A+	A+	A+
Näkyvän näytön koko (diagonaalinen)	32" / 81cm	32" / 81cm	40" / 100cm	43" / 109cm	49" / 123cm	50" / 127cm
Päällä-tilan virrankulutus	31,0 W	31,0 W	45,0 W	41,0 W	67,0 W	58,0 W
Vuosittainen energiankulutus*	45 kWh	45 kWh	66 kWh	60 kWh	98 kWh	85 kWh
Valmiustilan energiankulutus**	<0,50 W	<0,50 W	<0,50 W	<0,50 W	<0,50 W	<0,50 W
Off (Pois päältä) -tilan energiankulutus	N/A					
Näytön resoluutio	1366 (H) x 768 (V)	1920 (H) x 1080 (V)	1920 (H) x 1080 (V)	1920 (H) x 1080 (V)	1920 (H) x 1080 (V)	1920 (H) x 1080 (V)

* - *Energiankulutus XYZ kWh vuodessa, mikä perustuu virrankulutukseen 4 tuntia päivässä 365 päivän ajan. Todellinen energiankulutus riippuu television käyttötavasta.*

** - *TV on sammutettu kaukosäätimellä eikä mikään toiminto ei ole aktiivisena*

USB-tilassa yhteensopivat tiedostot

Tietoväline	Tiedostotunniste.	Koodekki		Huomaus
		Video	Audio	
Movie (Elokuva)	.mpg	MPEG-1, MPEG-2	MP3, WMA, AAC, AC3, H-AC3, DTS	Maksimiresoluutio: 1920x1080 Suurin tietonopeus: 40 Mbps
	.avi	Xvid, MJPEG, MPEG-4 SP/ASP, H.264		
	.ts	MPEG-2, H.264		
	".mov/ .mkv"	MPEG-4 SP/ASP, H.264		Maksimiresoluutio: 1920x1080 Suurin tietonopeus: 20 Mbps
	.dat	MPEG-1		
	.mp4	MPEG-4 SP/ASP, H.264		
	.vob	MPEG-2		
Musiikki	.mp3	-	MP3	Näyttönopeus 8K-48 KHz nopeus bittiä kohti: 32 K-320 Kbps Kanava: Mono/stereo
	.wma	-	WMA	
	".m4a/ .aac"	-	AAC	Näytteenottonopeus 16 K-48 KHz nopeus bittiä kohti: 32K ~ 442 Kbps
Valokuva	".jpg/ .jpeg"	Progressive JPEG		Maksimiresoluutio: 1024x768
		Baseline JPEG		Maksimiresoluutio: 8192x8192
	.bmp	BMP		Maksimiresoluutio: 6500x6500 pikselin syvyys 1/4/8/16/24/32 bpp
	.png	Ei lomitettu		Maksimiresoluutio: 3000x3000
Lomitettu			Maksimiresoluutio: 1500x1500	

Svarbūs saugos nurodymai



Prieš naudodami prietaisą, perskaitykite šiuos saugos nurodymus ir atkreipkite dėmesį į įspėjimus:

kad nesukeltumėte gaisro, žvakes ar kitus atviros liepsnos šaltinius laikykite atokiai nuo šio gaminio.



- Virš 20 kg sveriančius televizorius turi kelti mažiausiai du žmonės.
- Šiame televizoriuje nėra tokių dalių, kurias galėtų remontuoti pats naudotojas. Pastebėję gedimą, susiekite su gamintoju arba įgaliotu techninės priežiūros centru. Gali būti pavojinga gyvybei liesti kai kurias televizoriaus vidines dalis. Gaminii suteikiama garantija netaikoma tų gedimų atveju, kai remontą atliko neįgalioti tretieji asmenys.
- Nearydinkite galinės prietaiso dalies.
- Šis prietaisas skirtas priimti ir atkurti vaizdo ir garso signalus. Griežtai draudžiama jį naudoti kitokia paskirtimi.
- Saugokite televizorių nuo lašančių skysčių ar apšaškymo.
- Norint išvengti pavojaus, pažeistą prietaiso maitinimo laidą turi pakeisti gamintojas, techninės priežiūros centro darbuotojas arba kvalifikuotas specialistas.
- Idealus atstumas žiūrėti televizorių yra maždaug penkis kartus didesnis, negu ekrano įstrižainės ilgis. Ant ekrano susidarantys atspindžiai nuo kitų šviesos šaltinių gali pabloginti vaizdo kokybę.
- Pasirūpinkite, kad televizorius būtų gerai vėdinamas ir nebūtų statomas arti kitų buitinių prietaisų ar baldų.
- Tarp prietaiso ir sienos palikite mažiausiai 5 cm tarpą ventilacijai.
- Pasirūpinkite, kad ventilacijos angų neuždengtų tokie daiktai kaip laikraščiai, staltiesės, užuolaidos ir pan.
- Televizorius skirtas naudoti vidutinio klimato sąlygomis.
- Televizorius skirtas naudoti tik sausoje vietoje. Naudodami televizorių lauke, pasirūpinkite jo apsauga nuo drėgmės (lietaus, teškančio vandens). Saugokite nuo drėgmės.
- Jokiu būdu ant televizoriaus nestatykite indų su vandeniu, pavyzdžiui, vazų ir pan. Tokie indai gali netyčia nuvirtti. Dėl to atsirastų elektros keliamas pavojus. Televizorių statykite tik ant lygus ir stabilaus pagrindo. Ant televizoriaus ar po juo nedėkite laikraščių, apklotų ir pan.
- Įsitikinkite, ar prietaisas nepastatytas ant maitinimo laidų, kadangi jie gali būti pažeisti. Mobilieji telefonai ir kiti prietaisai, pavyzdžiui, WLAN siejkliai, belaidžio signalo vaizdo stebėjimo kameros ir kt. gali kelti elektromagnetinius trikdžius. Nedėkite jų arti televizoriaus.
- Prietaiso nestatykite šalia šildytuvų ar vietose, kur šviečia tiesioginiai saulės spinduliai. Jie neigiamai veikia prietaiso aušinimą. Prietaisui pavojingas perkaitimas, ir dėl to gali smarkiai sumažėti jo tarnavimo laikas. Siekiant užtikrinti saugumą, nesvarumuis iš prietaiso turi išvalyti kvalifikuotas specialistas.
- Stenkitės nepažeisti maitinimo laido ar maitinimo tinklo adapterio. Prietaisas jungti į elektros tinklą galima tik su komplekte esančiu laidu / adapteriu.
- Audros pavojingos visiems elektriniams prietaisams. Jei žaibas trenkia į maitinimo tinklą ar anteną, jis gali pažeisti prietaisą net jei jis tuo metu išjungtas. Prieš audrą patartina ištraukti laidus ir antenos jungtis iš prietaiso.

- Prietaiso ekranui valyti naudokite tik drėgną, minkštą šluostę. Naudokite tik švarų vandenį. Jokiu būdu nenaudokite ploviklių, o juo labiau – tirpiklių.
- Televizorių statykite greta sienos, kad pastumtas jis nenuvirtų.
- Toliau pateikiami nurodymai užtikrina saugesnį televizoriaus pastatymo būdą, kai jis tvirtinamas prie sienos. Taip sumažinama tikimybė, kad jis nuvirs į priekį ir ką nors sužeis ar kad patirsite nuostolį.
- Šis metodas taip pat naudingas, kai televizorius pastatomas ant stiklinio pagrindo, arba kai nenorite sugadinti baldų. Pasirūpinkite, kad ant televizoriaus neliptų ir nesikabintų vaikai.
- Montuojant šiuo būdu, reikalingas tvirtinimo lynas.
 - A) Vieną lyno (-ų), skirto (-ų) montavimui prie sienos, galą varžtais (varžtai būna prie sienos tvirtinamo rėmo komplekte) pritvirtinkite vienoje (abiejose) skylėje (-se) televizoriaus viršuje.
 - B) Kitą tvirtinimo lyno (-ų) galą pritvirtinkite prie rėmo, kuris sumontuotas ant sienos.
- Televizoriaus programinę įrangą ar informacijos rodymo ekraną (OSD) išdėstymas gali būti pakeisti be įspėjimo.

Įspėjimas:

- negalima jungti jokių išorinių prietaisų, kol šis prietaisas yra įjungtas. Išjunkite ne tik televizorių, bet ir pačius prietaisus, kuriuos norite prijungti! Televizoriaus maitinimo laidą jungkite į elektros tinklą tik po to, kai prijungiate išorinius prietaisus ar anteną!
- Būtinai užtikrinkite, kad televizoriaus maitinimo laido šakutė būtų lengvai pasiekiamo.
- Prietaisas neskirtas naudoti darbo aplinkoje, kurioje veikia daug monitorių.
- Dažnai klausantis dideliu garsumu per ausines, galima negrįžtamai pakenkti klausai.
- Užtikrinkite, kad šis prietaisas ir bet kurios jo dalys, taip pat ir maitinimo elementai, būtų utilizuojami aplinkai nekenksmingu būdu. Suabejoję susisiekite su vietos valdžios įstaiga dėl informacijos apie perdirbimą.
- Rinkdami vietą, kur pastatyti televizorių, turėkite omenyje, kad baldų paviršiai būna apdoroti įvairiais lakais, plastikais ir pan., jie gali būti poliruoti. Tokiais atvejais paviršius gali būti cheminių medžiagų, galinčių sureaguoti su televizoriaus stovu. Dėl to prie baldų paviršiaus gali prilipti medžiagos likučių, kuriuos sunku arba net neįmanoma nuvalyti.
- Jūsų televizoriaus ekranas gaminamas aukščiausios kokybės sąlygomis ir buvo kelis kartus nuodugniai tikrinamas, ar nėra neaktyvių taškų. Atsižvelgiant į technologines gamybos proceso ypatybes, neįmanoma užtikrinti, kad ekrane neatsirastų nė vieno neaktyvaus taško (net dedant maksimalias kokybės tikrinimo pastangas gamyboje). Šie neaktyvūs taškai nelaikomi gedimu garantinėse sąlygose, jei jų kiekis neviršija DIN standartais apibrėžtų normų.
- Gamintojas negali būti laikomas atsakingu už klientų aptarnavimo problemas, susijusias su trečiosios šalies turiniu arba paslaugomis. Bet kokius klausimus, komentarus ar užklausas dėl paslaugų, susijusias su trečiosios šalies turiniu ar paslauga, reikia tiesiogiai pateikti turinio ar paslaugos teikėjui.
- Yra daugybė priežasčių, dėl kurių įrenginyje galite nepasiekti turinio ar paslaugų, nesusijusių su pačiu įrenginiu, įskaitant, tačiau neapsiribojant, maitinimo triktį, interneto ryšį arba netinkamą įrenginio sukonfigūravimą. Universal Media Corporation, jos direktoriai, pareigūnai, darbuotojai, agentai, rangovai ir dukterinės įmonės neatsako jums ar jokiai trečiajai šaliai už tokias triktis arba techninės priežiūros trūkumus, nepaisant to, ar priežasties buvo galima išvengti.
- Visas trečiosios šalies turinys arba paslaugos, pasiekiami šiame įrenginyje, pateikiami tokie, kokie yra. „Universal Media Corporation“ ir jos dukterinės įmonės neteikia jums jokius tiesioginės ar numanomos garantijos arba pareiškimo, įskaitant, tačiau neapsiribojant, bet kokias perkamumo, nepažeidžiamumo, tinkamumo konkrečiam tikslui garantijas arba bet kokias tinkamumo, prienamumo, tikslumo, išsamumo, saugumo, nuosavybės, naudojimo, neaplaidumo, klaidų nebuvimo, nepertraukiamo veikimo, jums pateikto turinio ar suteiktų paslaugų nau-

dojimo garantijų, taip pat garantijų, kad turinys arba paslaugos atitinka jūsų reikalavimus arba lūkesčius.

- „Universal Media Corporation“ nėra agentė ir neprisiima jokios atsakomybės už trečiosios šalies turinio arba paslaugų teikėjų veiksmus ar praleidimus arba už tokių trečiųjų šalių teikėjų turinį ar paslaugas.
- „Universal Media Corporation“ ir (arba) jos dukterinės įmonės nėra atsakingos jums ar jokiai trečiajai šaliai už jokių tiesioginių, netiesioginių, specialių, atsitiktinių, baudžiamuosius, išplaukiančius ar kitus pažeidimus, nepaisant to, ar atsakomybė pagrįsta sutartimi, civilinės teisės pažeidimu, aplaidumu, garantijos pažeidimu, griežta atsakomybe ir ar „Universal Media Corporation“ ir (arba) jos dukterinės įmonės buvo informuotos apie tokių pažeidimų galimybę.

Svarbi informacija, susijusi su prietaiso naudojimu vaizdo žaidimams, su kompiuteriais, teksto ir kitokio nejudančio vaizdo rodymu.

- Ilgai naudojant medžiagą su nejudančiu vaizdu, skystųjų kristalų (LCD) ekrane gali atsirasti nuolatiniai „šešėliai“ (kartais ši problema neteisingai pavadinama „ekrano perdegimu“). Tokiu atveju šis šešėlis fone visą laiką matomas ekrane. Tai – negrįžtamas pažeidimas. Tokio pažeidimo galima išvengti, laikantis tolesnių nurodymų:
- Nustatykite mažiausią šviesumo / kontrasto reikšmę.
- Nerodykite nejudančio vaizdo ilgą laiką. Venkite rodyti šiuos vaizdus:
 - » Teleteksto, laikrodžio ir lentelių,
 - » TV/DVD meniu, pvz. DVD turinio,
 - » Pausės (vaizdo sustabdymo) režimu: stenkitės nenaudoti šios funkcijos ilgai, pavyzdžiui, žiūrint filmą.
 - » Išjunkite prietaisą, kai jo nenaudojate.

Maitinimo elementai

- Įdėdami maitinimo elementus, atkreipkite dėmesį į jų polius.
- Nelaikykite maitinimo elementų aukštoje temperatūroje ir nedėkite tokiose vietose, kur temperatūra gali staigiai pakilti, pvz. prie židinio ar prieš tiesioginius saulės spindulius.
- Nelaikykite maitinimo elementų prie šildymą spinduliuojančių šaltinių, nemeskite į ugnį, neardykite ir nebandykite įkrauti vienkartinio įkrovimo elementų. Jie gali prakiurti arba sprogti.
 - » Nenaudokite skirtingų maitinimo elementų kartu ir naujų su senais.
 - » Maitinimo elementus išmeskite taip, kad neterštumėte aplinkos.
 - » Daugelyje ES šalių maitinimo elementų utilizavimą reglamentuoja įstatymai.



Utilizavimas

- Neišmeskite šio televizoriaus su nerūšiuotomis buitinėmis atliekomis. Nugabenkite jį į specialų elektrinės ir elektroninės įrangos surinkimo tašką perdirbimui. Taip prisidėsite prie žaliavų išteklių tausojimo ir aplinkos saugojimo. Daugiau informacijos gali suteikti pardavėjas arba vietos valdžios įstaigos.



CE pareiškimas:

- „Universal Media Corporation s.r.o.“ pareiškia, kad šis LED televizorius atitinka būtinus reikalavimus ir kitas svarbias radijo ir telekomunikacijų įrangos direktyvos 1999/5/EB nuostatas. <http://www.sharp.eu/av/documents-of-conformity>

Prekės ženklai

- Terminai HDMI, „HDMI High-Definition Multimedia Interface“ ir „HDMI Logo“ yra prekių ženklai arba registruotieji „HDMI Licensing LLC“ prekių ženklai JAV ir kitose šalyse.

- HD TV logotipas yra DIGITALEUROPE prekės ženklas.

- HD TV 1080p logotipas yra DIGITALEUROPE prekės ženklas.

- DVB logotipas yra Digital Video Broadcasting – DVB – projektui priklausantis prekės ženklas.

- Pagaminta pagal „Dolby Laboratories“ licenciją.
- „Dolby“ ir dvigubos D simbolis yra „Dolby Laboratories“ registruotieji prekės ženklai.

- Pagaminta pagal licencijas pagal JAV patentus, kurių numeriai: 5,956,674; 5,974,380; 6,487,535 ir kitus JAV ir kitų pasaulio šalių išduotus ir laukiančius patvirtinimo patentus. DTS, Symbol ir DTS kartu su Symbol yra registruotieji prekės ženklai, o DTS 2.0+ Digital Out yra DTS, Inc. prekės ženklai. Gaminyje naudojama programinė įranga. © DTS, Inc. Visos teisės saugomos.

- „YouTube“ ir „YouTube“ logotipas yra „Google Inc“ prekės ženklai.

- „Wi-Fi CERTIFIED“ logotipas yra „Wi-Fi Alliance“ sertifikavimo piktograma.

- „Wi-Fi CERTIFIED Miracast“ ir „Miracast“ yra „Wi-Fi Alliance“ prekės ženklai.

- DLNA, DLNA logotipas ir DLNA CERTIFIED yra prekės ženklai, paslaugos ženklai arba sertifikavimo ženklai, priklausantys „Digital Living Network Alliance“.

Kas yra dėžėje

Šio televizoriaus komplekte yra šios dalys:

- 1 x televizorius
- 1 x RF kabelis
- 1 x nuotolinio valdymo punktas
- 1 x televizoriaus stovo montavimo reikmenų paketas
- 2 x AAA tipo maitinimo elementai
- 1 x naudojimo vadovas

Stovo montavimas

Vadovaukitės nurodymais, esančiais paskutiniame šio vadovo puslapyje.

Pradžia – paruošimas naudoti

1. Vieną komplekte esančio RF kabelio galą įkiškite į lizdą televizoriuje, o kitą – į sienoje esantį antenos lizdą. Įkiškite maitinimo laido kištuką į elektros tinklo lizdą.
2. Norėdami prijungti internetą laidiniu ryšiu, sujunkite televizorių bei plačiajuosį modemą / maršrutizatorių, Cat 5" / ethernetu laidu (nepateikiamas).
3. Į nuotolinio valdymo pultą įdėkite komplekte esančius maitinimo elementus.
4. Norėdami susieti nuotolinio valdymo pultą su televizoriumi, vienu metu paspauskite ir palaikykite daugiau kaip 3 sekundes ŽALIĄ ir GELTONĄ mygtukus. Tada, norėdami įjungti televizorių, paspauskite budėjimo režimo mygtuką.
5. Ekrane matysite First Time Installation (**liet. pirmo įjungimo nustatymų**) langą.
Jei jis nerodomas automatiškai, spauskite nuotolinio valdymo pulto [MENU] (liet. meniu) mygtuką, po to 8-8-8-8, ir atsiras šis meniu langas. Norėdami pakeisti kuriuos nors numatytuosius nustatymus, naudokite slinkimo mygtukus ▲/▼/◀/▶. Norėdami uždaryti šį langą, bet kuriuo metu spauskite [EXIT] (liet. išeiti) mygtuką.
6. **Atlikite norimus nustatymus FIRST TIME INSTALLATION langas. DVB Antenna (liet. skaitmeninės televizijos antena)** - Pasirinkite skaitmeninės televizijos tipą. Galima rinktis tarp antžeminės (DVB-T), kabelinės (DVB-C) ir palydovinės (DVB-S*). **Language (liet. kalba)** - Nustatykite televizoriaus meniu kalbą. **Country (liet. šalis)** - Pasirinkite norimą šalį. **Tuning Mode (liet. derinimo režimas)** - Pasirinkite, ar norite derinti tik skaitmeninius (DTV), analoginius (ATV) ar ir skaitmeninius, ir analoginius (DTV + ATV) kanalus. **Operator (liet. operatorius)** - Pasirinkite kabelinės televizijos operatorių. Jei sąrašė nerandate savo operatoriaus, pasirinkite Others (liet. kiti). (Funkcija galima tik tada, kai DVB Antenna nustatyta į CABLE (liet. kabelinė)) **Environment (liet. aplinka)** - Pasirinkite, kur naudojamas televizorius. Naudodami namuose, pasirinkite Home Mode (liet. naudojimo namuose režimas). Naudodami parduotuvės ekspozicijoje, pasirinkite Store Mode (liet. naudojimo ekspozicijoje režimas). **LCN (liet. loginiai kanalų numeriai)** - Jei norite, kad kanalai būtų išdėstyti pagal operatoriaus sąranką, nustatykite, kad LCN būtų ON (liet. įjungta) (taikoma tik DVB-T ir DVB-C kanalams).
7. **Norėdami pradėti kanalų derinimą, spauskite [Auto Tuning] (liet. automatinis derinimas) mygtuką.**
8. **Galima išankstinė kanalų sąranka DVB-C:**
Palikite numatytuosius nustatymus taip, kaip rekomenduojama.

Jei nerandami DVB-C kanalai, susisiekite su televizijos operatoriumi, kad sužinotumėte „Network ID“ (liet. tinklo numerį). Tada iš naujo atlikite kanalų paiešką. Paspauskite [MENU] mygtuką, pasirinkite „Network ID“ ir įveskite reikiamą tinklo numerį.

9. Galima išankstinė kanalų sąranka DVB-S2*:

„DVB Antenna“ meniu lange pasirinkite galimą išankstinę kanalų sąranką „Satellite“ (liet. palydovas). Čia galėsite pasirinkti iš įvairių palydovų. Pasirinkę, galėsite į savo televizoriaus sistemą įkelti konkretus palydovo kanalų sąrašą. **Norėdami pradėti kanalų skenavimą, patvirtinkite [OK] mygtuku nuotolinio valdymo pulte.**

PATARIMAS: jei nerandate kanalų, greičiausiai to priežastis bus per silpnas signalas. Patartina prijungti signalo stiprintuvą ir iš naujo derinti televizorių.

* - veikia tik televizoriuose su DVB-S derintuvu

Nuotolinio valdymo punktas

Radij bangomis veikiantis nuotolinis valdymo pultas – daugiau nebereikės nukreipinėti jo į televizorių! Nuotolinio valdymo pulto vaizdas pateiktas antrame šio naudojimo vadovo puslapyje.

1. **⏻ STANDBY (liet. budėjimas)** – Įjungti budėjimo režime veikiantį televizorių arba išjungti.
2. **🔇 MUTE (liet. nutildyti)** – Nutildyti arba įjungti garsą.
3. **NET+** – rodo „AQUOS NET+“ meniu.
4. **DTV** – Įjungti skaitmeninis TV šaltinį.
5. **USB** – Įjungti USB jungties šaltinį.
6. **YouTube** – rodo „YouTube“ programą.
7. **0 – 9** – Pasirinkti norimą TV kanalą.
8. **TV GUIDE (liet. TV programa)** – Atverti savaitės TV programą (skaitmeniniu režimu).
9. **↺** – Įjungti anksčiau žiūrėtą kanalą.
10. **VOL ▲/▼** – Didinti arba mažinti garsumą.
11. **SOUND** – Naršyti garso režimo parinktį.
12. **PICTURE** – Naršyti vaizdo režimo parinktį.
13. **SOURCE (liet. šaltinis)** – Rodyti įvesties (šaltinio) meniu.
14. **CH ▲/▼** – Perjungti kitą ar ankstesnį kanalą.
15. **(▲/▼/◀/▶/OK)** – Skirti naršyti ekrane rodomos informacijos meniu ir keisti sistemos nustatymus pagal savo poreikius.
16. **MENU** – Rodyti OSD meniu.
17. **EXIT** – Uždaryti visus meniu.
18. **BACK** – Grįžti į ankstesnį meniu.
19. **FAV** – Rodyti mėgstamiausių meniu.
20. **INFO (liet. informacija)** – Paspauskite vieną kartą, norėdami matyti informaciją apie dabar įjungtą (kitą eilėje) kanalą. Paspauskite du kartus, norėdami matyti informaciją apie įjungtą programą.
21. **SLEEP (liet. migdymas)** – Spauskite kelis kartus, norėdami pasirinkti televizoriaus užmigdomo nustatymus.
22. **AUDIO (liet. garsas)** – Keisti girdimą kalbą (jeigu yra galimybė).
23. **SUBTITLE (liet. subtitrai)** – Rodyti eilutę ekrano apačioje (įjungti / išjungti).
24. **TEXT (liet. teletekstas)** – Teleteksto režimas – įjungti teletekstą
25. **TEXT HOLD (liet. teleteksto sustabdymas)** – Teleteksto režimas – Sustabdyti tuo metu rodomą puslapį
26. **ZOOM (liet. keisti vaizdo mastelį)** – Priartinti vaizdą
27. **⏻ DISPLAY (liet. vaizdo rodymas)** – Išjungti ekraną, klausantis radijo.
28. **Rec¹ – PVR (liet. skaitmeninis vaizdo įrašymas)** įrašymas
29. **Rec List¹** – Atverti įrašų sąrašą.
30. **⏮** – Iš naujo paleisti esamą skrytį
31. **⏪** – Pereiti į tolesnį skrytį
32. **■** – Sustabdyti vaizdo rodyimą
33. **⏩** – Rodyti greito atsukimo režimu.
34. **⏭** – Rodyti greito prasukimo režimu.
35. **⏮** – Paleisti / pristabdyti
36. **SPALVOTI MYGTUKAI** – Papildomos teleteksto ir OSD funkcijos

¹ - veikia tik su PVR funkcija

Televizoriaus mygtukai

Vol+ Garsumo didinimas ir meniu slinkimas į dešinę

Vol- Garsumo mažinimas ir meniu slinkimas į kairę

CH+ Programos (kanalo) perjungimas į priekį ir meniu slinkimas į viršų

CH- Programos (kanalo) perjungimas atgal ir meniu slinkimas į apačią

MENU Rodyti meniu / OSD

SOURCE Rodyti įvesties (šaltinio) meniu.

STANDBY Įjungimas (išjungimas) į budėjimo režimą

Įvesties (šaltinio) pasirinkimas

Perjungti įvairius įvesties variantus.

a. Naudojant nuotolinio valdymo pultą:

1. Spauskite [SOURCE/ AV] - Ekrane pasirodys šaltinio meniu langas.
2. Norėdami pasirinkti norimą įvestį, spauskite [▼] arba [▲].
3. Spauskite [OK].

b. Naudojant televizoriaus mygtukus:

1. Spauskite [SOURCE].
2. Pasirinkite norimą įvestį (šaltinį), keisdami juos CH+ / CH- mygtukais.
3. Spauskite Vol+, norėdami keisti į pasirinktą įvestį (šaltinį).

Jungtys

68. puslapyje pateiktoje lentelėje nurodyti skirtingų modelių jungčių tipai.



USB

USB įvestis 1, 2



HDMI 1, 2, 3 in

HDMI įvestis 1, 2, 3



VGA(PC)

VGA PC įvestis



VGA (PC) Audio In

3,5 mm garso įvestis iš kompiuterio



Mini AV

Vaizdo įvestis ir komponentinė / vaizdo grotuvų garso įvestis



Mini YPbPr

Minikomponentinė HD įvestis



SCART

SCART įvestis



CI Card IN

CI įvestis



RF In

RF / antenos įvestis



Sat In *

Palydovinės televizijos įvestis



Digital Optical Audio Out

Skaitmeninė optinė garso išvestis



RJ 45

Eternetas



HEADPHONES

3,5 mm ausinių išvestis

* - tik su palaikomais prietaisais

Naršymas televizoriaus meniu

Norėdami pasirinkti meniu, spauskite nuotolinio valdymo pulto [MENU] mygtuką. Norėdami įjungti meniu, spauskite [OK]. Norėdami pakeisti kuriuos nors numatytuosius nustatymus, naudokite slinkimo mygtukus (▲/▼/◀/▶). Norėdami patvirtinti bet kokius pakeistus nustatymus, spauskite [OK] mygtuką. Norėdami uždaryti šį langą, bet kuriuo metu spauskite [EXIT] (liet. išeiti) mygtuką.

Vaizdas

Vaizdo režimas - rinktis iš tolesnių nustatymų variantų.

- **Standartinis** - Numatytieji nustatymai
- **Dinaminis** - Rekomenduojami nustatymai, žiūrint greitai besikeičiančius vaizdus
- **Švelnus** - Nustatomos švelnesnės spalvos, mažiau šviesumo
- **Asmeninis** - Galimybė rankiniu būdu keisti visus nustatymus
- **Ekonomiškas** - Suvartojama 15 % mažiau energijos.

Kontrastingumas - Keisti juodos ir baltos spalvos balansą.

Šviesumas - Didinti ar mažinti vaizdo šviesumą.

Atspalvis - Galimybė paryškinti ar sumažinti atspalvių intensyvumą vaizde (tik naudojant NTSC signalą)

Spalvos - Didinti spalvų skaičių nuo juodo ir balto vaizdo.

Ryškumas - Didinti ar mažinti vaizdo ryškumą.

Spalvų šiltnamumas - Rinktis iš tolesnių nustatymų variantų.

- **Įprastos** - Numatytieji nustatymai
- **Šiltos** - Padidinti raudonos spalvos santykį vaizde
- **Šaltos** - Padidinti mėlynos spalvos santykį vaizde

Vaizdo kraštinių santykis - Vaizdo formatas priklauso nuo kanalo / transliuotojo. Galima rinktis iš daugybės variantų, kuris geriausiai atitiktų jūsų pageidavimus.

- **Auto** - Automatiškai rodomas geriausias vaizdo formatas. Vaizdas rodomas tinkama padėtimi. Gali būti juodos linijos iš viršaus / apačios ir (arba) iš šonų.
 - **4:3** - 4:3 formato vaizdas rodomas originaliu dydžiu. 16:9 ekrano užpildymui naudojamos linijos iš šonų.
 - **16:9** - Ekranas užpildomas įprastu 16:9 signalu.
 - **Mastelio keitimas 1/2** - Vaizdas išlieka originalios proporcijos, tik yra keičiamas mastelis, kad būtų užpildomas visas ekranas.
 - **Pagal taškus (HDMI)** - Vaizdas rodomas jo originalia raiška be jokių pakeitimų.
 - **Visas ekranas** - Ištempti vaizdą per visą ekraną.
- Triukšmo sumažinimas** - filtruoja su sumažina vaizdo triukšmą (trikdžius).
- MPEG triukšmo sumažinimas** - leidžia jums sumažinti matomus MPEG glaudinimo sukeltus trikdžius.
- Aktyvus kontrastas** - automatiškai optimizuoja foninį apšvietimą ir vaizdo kontrastą pagal ekrano ryškumą.

Garsas

Garso režimas - Rinktis iš tolesnių nustatymų variantų

- **Standartinis garsas** - Numatytieji nustatymai
- **Muzikos režimas** - Išryškina muzikos fonas balsų atvilgiumą
- **Filmų režimas** - Užtikrina tikroviškus ir plataus diapazono garsus filmuose
- **Asmeninis** - Galimybė rankiniu būdu keisti visus nustatymus
- **Sporto režimas** - Pabrėžia sporte aktualius garsus.

PATARIMAS: aukštų ir žemų garso dažnių lygį galima reguliuoti tik pasirinkus „Personal“ režimą.

Vienodintuvas - koreguoja skirtingų garso dažnių garsumą.

Vienodintuvo garso lygius keisti galima tik tuomet, kai pasirinktas garso režimas „Personal“ (Asmeninis).

Balansas - Reguluoti garso stiprumą kairiajame ir dešiniajame garsiakalbiuose.

Automatinis garsumo lygis - Kai funkcija įjungta, garsumas išlieka vienodo lygio, nepriklausomai nuo įvesties (šaltinio).

DTS TruSurround - Galima įjungti (ON) ir išjungti (OFF) erdvinį garsą.

Skaitmeninė išvestis - Skaitmeninė išvestis.

Pasirinkite iš galimų nustatymų:

- **Išjungti** - Off
- **Auto** - Automatiškai parenkami geriausi nustatymai
- **PCM** - Šį nustatymą pasirinkite, kai jungiate stereoaparaturą skaitmeninis kabeliu (impulso kodo moduliacija (PCM) analoginį signalą paverčia skaitmeniniu dvinariu signalu)

Garsiniai komentarai - Papildomas garso takelis

silpnaregiams. Veikia tik su kai kuriomis TV laidomis.

Garsinių komentarų garsumas - reguliuoti

garsinių komentarų takelio garsumą

Garso vėlinimas (ms) - Naudotojui suteikiama galimybė reguliuoti

garso televizoriaus garsiakalbiuose sinchronizavimą su vaizdu.

SPDIF signalo vėlinimas (ms) - Naudotojui suteikiama galimybė

reguluoti garso išoriniuose garsiakalbiuose, prijungtuose per skaitmeninę garso išvestį, sinchronizavimą su vaizdu.

Naudojimas su kompiuteriu

Automatinis derinimas - Suteikia galimybę automatiškai konfigūruoti televizorių naudoti kaip kompiuterio monitorių.

Horizontalusis balansavimas - Keičia horizontaliąją vaizdo padėtį.

Vertikalusis balansavimas - Keičia vertikaliąją vaizdo padėtį.

Dydis - didinti vaizdo dydį.

Fazė - Derinti fazės dėslos laiką, siekiant sumažinti vaizdo triukšmą

PATARIMAS: jei kompiuteris tam tikrą laiką nenaudojamas, televizorius persijungia į „miegojimo“ režimą (ekranas išjungiamas, taupant elektros energiją). Norėdami vėl jį įjungti, spauskite budėjimo režimo mygtuką.

PATARIMAS: jei per 10 sekundžių nepaspausite jokio mygtuko, meniu automatiškai uždarymas. Trukmė iki automatinio meniu uždarymo galite pakeisti (žr. „OSD Timer“ (Iet. OSD rodymo trukmė) langę).

Kanalai

DVB Antena - Pasirinkite DTV signalo tipą

- **Terrestrial** - antžeminė (DVB-T)
- **Cable** - kabelinė (DVB-C)

Auto Tuning - Galima suderinti visus skaitmeninius televizijos kanalus, skaitmenines radijo stotis ir analogines televizijos kanalus televizoriuje.

Analoginių signalų derinimas rankiniu būdu - Galima

rankiniu būdu derinti analoginius signalus.

Skaitmeninių signalų derinimas rankiniu būdu - Galima

rankiniu būdu derinti skaitmeninius signalus.

Kanalų redagavimas - Galima ištrinti, praleisti

ir įtraukti mėgstamus kanalus.

Informacija apie signalą - Informacija apie DVB signalą.

Informacija apie bendrinės sąsajos naudojimą - Norint matyti už

peržiūrą apmokamą turinį, televizoriuje turi būti įstatyta „išmanioji kortelė“. Šią kortelę arba CAM jums išduos paslaugų teikėjas, jei prenumeruosite už peržiūrą apmokamą turinį. CAM galima įstatyti į COMMON INTERFACE (Iiet. bendrinės sąsajos) lizdą (CI Card In).

Jrašų sąrašas - Jrašytų TV laidų sąrašas.

Žiūrėtinų laidų grafikas - Priminimų TV programoje sąrašas.

Palydovinis TV antenos sąranka* - Šis meniu langas prieinamas tik DVB-S2 režimu. Galite pasirinkti palydovo tipą, siųstuvo-įmtuvo ir LNB antenos tipą ir kt.

*- **veikia tik modeliuose su DVB-S derintuvu**

Užraktas

Sistemos užraktas - Galima užrakinti arba atrakinti visą meniu. Prašoma įvesti 4 skaitmenų slaptažodį. ◀ mygtukas skirtas atšaukti slaptažodžio įvedimą. ▶ mygtukas skirtas trinti skaitmenis. Numatytasis slaptažodis yra 0000.

Nustatyti slaptažodį - Pakeisti numatytąjį slaptažodį.

Kanalų blokavimas - Blokuoti konkrečius TV kanalus.

Vaikų prieigos ribojimas - Blokuoti kanalus pagal amžių apribojimus.

Mygtukų užrakinimas - Užrakinti televizoriaus mygtukus.

- **Išjungtas** - Visi televizoriaus mygtukai - atrakinti
- **Dalinis** - Atrakintas tik budėjimo režimo mygtukas
- **Visiškas** - Visi televizoriaus mygtukai - užrakinti

Laiko nustatymai

Laikrodis - Nustatyti datą ir laiką. DVB režimu data ir laikas nustatomi automatiškai.

Išjungimo laikas - Galima nustatyti tikslių laiką, kada televizorius išsijungs.

Išjungimo laikas - Galima nustatyti tikslių laiką, kada televizorius išsijungs, kokį kanalą tuo metu rodyti, iš kokio šaltinio, o taip pat - garsumą. Šią funkciją galima nustatyti kartoti kiekvieną arba tam tikromis dienomis.

Išjungimo laikmatis - Galima nustatyti išsijungimo laikmatį, kad televizorius automatiškai išsijungtų po nustatyto laiko.

Off (Iiet. išjungta) -> 10 min -> 20 min -> 30 min -> 60 min -> 90 min -> 120 min -> 180 min -> 240 min.

OSD laikmatis - Galima nustatyti trukmę, kiek laiko informacija rodoma ekrane iki jai išsijungiant.

Automatinis išjungimas į budėjimo režimą -

Automatinį išjungimą į budėjimo režimą galima nustatyti valandiniais intervalais: Off -> 3 h -> 4 h -> 5 h.

Laiko juosta - Pakeisti laiko juostą.

Tinklo nustatymai

Tinklo konfigūracija - pirmiausia jums reikia pasirinkti ryšio tipą. Galite pasirinkti „Wi-Fi“ arba „Wire“ (laidinį) ryšį.

PASTABA: Norėdami prijungti internetą laidiniu ryšiu, sujunkite televizorių ir plačiajuostą modemą / maršrutizatorių „Cat 5“ / eterneto laidu (nepateikiamas).

IP konfigūracija - LAN tinklo ryšio nustatymai.

- **Automatinė** - automatiškai prijungia televizorių prie jūsų namų tinklo (tai yra numatytasis ir labai rekomenduojamas nustatymas).
- **Rankinė** - leidžia jums rankiniu būdu pakeisti IP adresą, tinklo kaukę ir DNS informaciją.

„Wi-Fi“ konfigūracija - belaidžio ryšio tinklo nustatymai.

- **„Wi-Fi“ ryšio automatinė paieška** - automatiškai ieško galimų belaidžio ryšio tinklų. Pasirinkite norimą „Wi-Fi“ tinklą, tuomet įveskite tinklo slaptažodį (jei tinklas apsaugotas slaptažodžiu). Kai slaptažodis priimamas, jūsų nebus prašoma įvesti jį dar kartą.

PASTABA: Sujungimo procesas gali užtrukti kelias minutes.

Būkite kantrūs. Kiekvieną kartą, kai jungiamas televizorius, jis automatiškai prisijungia prie tinklo. Tai gali šiek tiek užtrukti.

Tinklo informacija - informacija apie tinklo nustatymus.

Tinklo bandymas - tinklo ryšio bandymas.

Nustatymai

Kalba - Galima pakeisti meniu kalbą.

Transliuojamo garso kalba - Galima keisti pasirinktu DVB kanalų transliuojamo garso kalbą.

Subtitrų kalba - Galima keisti pasirinktų DVB kanalų subtitrų kalbą.

Sutrikusi klausia - Jei signalas suteikia pagalbą turintiems klausos sutrikimui, paspaudus [Subtitle], ekrane rodomi subtitrai. Įjungus Hearing Impaired ir perjungus kanalą, kuriame galimi subtitrai, funkcija suaktyvinama automatiškai.

Mėlynas ekranas - Pakeičia ekrano foną į mėlyną arba skaidrų, kai nėra jokios įvesties (veikia tik su kai kuriais šaltiniais).

PVR failų sistema - PVR įrašymo parinkties*

- **Pasirinkti diską** - Pasirinkti USB lizdą ir disko skaidinį
- **Įrašo ribojimas pagal laiką** - Nustatyti įrašo ribinę trukmę.
- **Pradėti formatuoti** - Prijungtu USB laikmena galite formatuoti FAT 32 failų sistema.

ĮSPĖJIMAS: VISI USB LAIKMENOJE ESANTYS DUOMENYS BUS IŠTRINTI

- **Greičio testas** - Atliekamas prijungtų USB laikmenų įrašymo greičio testas.

* - **aktuali tik prietaisams su PVR funkcija**

Pirmasis diegimas - Pradedami pirmo įjungimo nustatymai.

Programinės įrangos atnaujinimas iš USB laikmenos - Kartais gamintojai išleidžia naują mikroprograminės įrangos versiją (kurią galima atsisiųsti). Per šį meniu langą televizoriuje galima įdiegti naują programinę (mikroprograminę) įrangą. Išsamesnė informacija, kaip tą padaryti bus pateikiama su mikroprogramine įranga. Skambinkite pagalbos klientams linija arba apsilankykite internetinėje svetainėje adresu www.sharp.eu.

Programinės įrangos atnaujinimas (OTA) - leidžia televizoriaus programinę įrangą atnaujinti internetu. Ši funkcija ieško naujos programinės įrangos ir prireikus ją atnaujina. Norint naudoti šią funkciją, televizorių reikia prijungti prie interneto. Prie televizoriaus turi būti prijungtas bent 200 MB talpos USB atminties įrenginys.

PASTABA: Kiekvieną kartą įjungus televizorių, jis automatiškai ieško naujų programinės įrangos leidimų. Aptikus naują programinę įrangą, klausiamo, ar norite ją atsisiųsti ir įdiegti. Pasirinkus „Yes“ (Taip), televizoriaus programinė įranga atnaujinama iki naujausios versijos. Jei reikia, prieš prasidedant naujinimui prie televizoriaus prijunkite bent 200 MG laisvos talpos USB atminties įrenginį.

PERSPĖJIMAS: Neišjunkite televizoriaus mašinimo, kol nebus baigtas naujinimas!

Atstatyti televizoriaus nustatymus iš naujo -

Gražinami gamykliniai televizoriaus nustatymai.

HDMI CEC* - Nuotoliniu televizoriaus valdymo pultu galima valdyti HDMI jungtimi sujungtus prietaisus.

- **Auto standby*** - HDMI CEC sujungti prietaisai automatiškai įjungiami ir (išjungiami iš) budėjimo režimą
- **Prietaisų sąrašas*** - Galima atidaryti prietaisų meniu ir juos valdyti nuotoliniu televizoriaus valdymo pultu.
- **HDMI ARC*** - Garso signalas iš antžeminės ar palydovinės televizijos transliacijos per HDMI siunčiamas į AV imtuvą, nenaudojant jokių papildomų kabelių. Ši funkcija galima tik su HDMI 2 išvestimi.

* - **HDMI CEC turi palaikyti prijungtas prietaisus.**

Šviesos diodo būseną - Naudotojui suteikiama galimybė įjungti (ON) ar išjungti (OFF) LED indikatorius, naudojant televizorių.

(Kai šis nustatymas išjungtas (OFF padėtyje), LED indikatorius mirkčioja, paspaudus nuotolinio valdymo pulto mygtukus)

Informacija apie naudojamą versiją - rodoma televizoriuje naudojamos programinės įrangos versija

Store Mode* - įjungti (išjungti) televizoriaus ekspozicijos parduotuvėje režimą

* - **veikia tik tuo atveju, kai pirmo įjungimo nustatymuose parinktas ekspozicijos parduotuvėje režimas**

NAUDOJIMO PASKIRTIS

AQUOS NET+ - atidaromas „Sharp SMART“ portalas.

USB medija - multimedijos režimas leidžia atkurti įvairių turinį, įrašytą USB atmintinėje. Turinys padalijamas į įvairius failų tipus: nuotraukas, muziką ir filmus.

Atsiranda rodinys „File Option“ (Failo parinktis) ir leidžia jums paleisti visų tipų palaikomą turinį.

1. Galite naršyti meniu naudodami slinkimo mygtukus ▲/▼/◀/▶. Norėdami patvirtinti elementą, kurį norite paleisti / peržiūrėti, nuspauskite mygtuką [OK] (Gerai).
2. Pasirinkite reikiamą diską. (Jei jūsų diskas turi tik 1 skaidinį, matysite tik 1 elementą.)
3. Dabar galite pasiekti elementą. Norėdami peržiūrėti, nuspauskite mygtuką „OK“ (Gerai).
4. Peržiūredami turinį galite valyti atkūrimo režimus nuotolinio valdymo mygtukais arba įjungdami atkūrimo naršymo meniu ir pasirinkdami ekrane rodomus mygtukus ▲/▼/◀/▶ bei spustelėdami mygtuką [OK] (Gerai).

PASTABA: nerekomenduojama naudoti USB jungties ilginuvas, kadangi jie gali sumažinti vaizdo (garso) kokybę, USB laikmenos turinio peržiūros užstrigimus.

Medijos serveris - automatiškai ieško skaitmeninės medijos serverių (DMS), prijungtų prie jūsų namų tinklo, ir leidžia atkurti bei pateikti medijos serverių turinį.

PASTABA: Programos „Media Server“ televizoriaus gamintojas nepateikia. Trečiosios šalies programinę įrangą galite atsisiųsti ir įdiegti savo kompiuteryje arba NAS.

Belaidis ryšys - leidžia peržiūrėti išmaniojo telefono ar knygiškojo kompiuterio turinį televizoriaus ekrane naudojant „Miracast“ arba „Intel Wireless Display“.

Miracast ryšiai užmezgami naudojant „Wi-Fi Direct“, todėl priega prie „Wi-Fi“ tinklo nėra reikalinga. Galite bendrinti savo išmaniojo telefono arba planšetinio kompiuterio su „Android 4.4“ arba naujesne sistema turinį.

Wireless Display („WIDI“) leidžia jums lengvai siųsti filmus, vaizdo įrašus, nuotraukas ir muziką tiesiai į savo televizoriaus ekraną. Jums reikės nešiojamojo kompiuterio, išmaniojo telefono arba planšetinio kompiuterio su „Intel“™ technologija.

PASTABA: Ši funkcija pateikiama tik pasirinktuose išmaniuosiuose telefonuose ir knygiškuosiuose kompiuteriuose.

„AQUOS NET+“

Norėdami bet kuriuo metu pasiekti meniu „AQUOS NET+“, nuspauskite nuotolinio valdymo pulto mygtuką „NET+“ arba pasirinkite jį meniu „TV Multimedia“ (Televizoriaus multimedija).

PASTABA: Palaukite, kol televizoriaus prisijungs prie „Wi-Fi“ tinklo. Įjungus televizorių, tai gali užtrukti kelias minutes.

Naršykite meniu naudodami slinkimo mygtukus ▲/▼/◀/▶. Norėdami patvirtinti elementą, kurį norite paleisti / peržiūrėti, nuspauskite mygtuką [OK] (Gerai). Norėdami vienu lygiu grįžti atgal, nuspauskite mygtuką [Menu] (Meniu), o norėdami pasiekti papildomas funkcijas, naudokite spalvotus mygtukus.

Norėdami išjungti „AQUOS NET+“ nuspauskite mygtuką [EXIT] (Išjungti).

Pradžia - pradžia ekranas su rekomenduojamais filmais ir paskutinėmis atidarytomis programomis.

Naršyklė - atidaroma numatytoji interneto naršyklė.

- **Raudonas mygtukas** - priartinimas.
- **Žalias mygtukas** - nutolinimas.
- **Geltonas mygtukas** - puslapis atnaujinimas.
- **Mėlynas mygtukas** - įjungiamas naršyklės pradžios ekranas.

Filmai - atidaromas pasiekiamų filmų sąrašas.

Televizijos programos - atidaromas pasiekiamų televizijos programų sąrašas.

Muzika - atidaromas pasiekiamos muzikos ir muzikinių vaizdo įrašų sąrašas.

Žiūrimų filmų sąrašas - atidaromas filmų, kuriuos

galite pasirinkti žiūrėti vėliau, sąrašas.

Programos - atidaromas pasiekiamų programų sąrašas.

Prisijungti - sukurkite paskyrą arba prisijunkite prie esamos

paskyros, kad galėtumėte suasmeninti savo „AQUOS NET+“.

Nustatymai - programų filtravimas pagal pasirinktas kalbas.

NAUDOTOJO NUSTATYMŲ ATSTATYMAS: *Jei norite visiškai atstatyti visus „AQUOS NET+“ naudotojo nustatymus, pirmiausia įjunkite portalo meniu Settings (Nustatymai) ir nuspauskite GELTONĄ nuotolinio valdymo pulto mygtuką. Kitame ekrane žymekliu pasirinkite YES (Taip) ir tuomet nuspauskite nuotolinio valdymo pulto mygtuką OK (Gera!), kad patvirtintumėte nustatymų atstatymą.*

PASTABA: *Siekdami patenkinti savo klientų poreikius, mes tobuliname savo gaminius. Mes be perstojo stengiamės, todėl į „AQUOS NET+“ nuolatos įtraukiamos naujos programos.*

Programas ir turinį „AQUOS NET+“ galima keisti be perstojo. Kai kurios funkcijos ir turinys jūsų šalyje gali būti nepasiekiami.

- Norėdami prasukti įrašą į priekį, spauskite greito prasukimo mygtuką (pvz., norėdami prasukti reklamą).
- Norėdami atsukti įrašą, spauskite atsukimo mygtuką (pvz., kai per toli prasukote).

PATARIMAS: *išjungus televizorių į budėjimo režimą arba perjungus kanalą, laiko poslinkio atmintis ištrinama. Norėdami vėl įjungti laiko poslinkį, spauskite Play/pause mygtuką.*

Įrašymas vieno mygtuko paspaudimu

Bet kuriuo metu galima pradėti žiūrimo kanalo laidos įrašymą. Tam tereikia paspausti [REC] mygtuką.

PATARIMAS: *šime televizoriuje yra vienas TV derintuvas, todėl galima įrašyti tik žiūrimo kanalo laidą arba įrašyti vieno kanalo laidą, kai televizorius veikia budėjimo režimu.*

PASTABA: *įrašymo į USB laikmeną funkcija galima naudotis tik skaitmeninės televizijos režimu. Atsižvelgiant į autorių teisių įstatymus ir nelegalų kopijavimą (įrašymą), nėra galimybės įrašyti į (iš) bet kokios kitos įvesties (išvesties) šaltinio.*

*** - aktualu tik prietaisams su PVR funkcija**

Savaitės TV programa

TV programa galima naudotis skaitmeninės televizijos režimu. Suteikia informaciją apie būsimas laidas (jei skaitmeninis kanalas tokią informaciją teikia). Galima peržiūrėti visų kanalų visų laidų pradžios ir pabaigos laiką ateinančiai savaitei ir nustatyti priminimus.

1. Spauskite [TV GUIDE]. Ekrane pasirodys ateinančios savaitės programa.
2. Meniu naršykite ▲/▼/◀/▶ mygtukais.
3. **Ką galite padaryti:**
 - įsirašyti pasirinkto kanalo norimą laidą, spausdami RAUDONĄ mygtuką.*
 - Nustatyti priminimą ŽALIU mygtuku.
 - Peržiūrėti ankstesnės dienos programą - GELTONAS mygtukas.
 - Peržiūrėti tolesnės dienos programą - MĖLYNAS mygtukas. Paspaudus [INFO], rodoma išsami informacija apie pasirinktą programos įrašą
4. Norėdami uždaryti savaitės programą, spauskite [EXIT].

*** - aktualu tik modeliuose su įrašymo funkcija**

Įrašymas į USB laikmeną - skaitmeninis režimas

Šiame televizoriuje veikia galimybė įrašyti į USB laikmeną. Ši funkcija galima skaitmeninės TV režimu, naudojant suderinamą USB atmintinę arba kietąjį diską su USB jungtimi. Šios funkcijos privalumai yra tokie:

- Galima pristabdyti tiesioginę transliaciją, o po to ją peržiūrėti, greitai prasukti ar atsukti (iki tiesioginės transliacijos taško).
- Pradėti įrašymą vieno mygtuko paspaudimu, kai tik nusprendžiate, jog norite įrašyti rodomą laidą.
- Nesudėtingai užprogramuoti įrašyti savaitės TV programoje parinktą laidą.

Dėl pačios įrangos pobūdžio svarbu naudoti didelio greičio USB atmintinę (kadangi televizorius vienu metu nuskaityto ir įrašo informaciją į atmintinę, kai kurios atmintinės gali būti netinkamos).

Minimalios USB atmintinės techninės specifikacijos

- **Duomenų nuskaitymo greitis** - 20 MB/s (megabaitų per sekundę)
- **Duomenų įrašymo greitis** - 6 MB/s (megabaitai per sekundę)

Pristabdyti tiesioginės TV transliacijos rodomą (laiko poslinkis)*

Sustabdyti tiesioginės transliacijos rodomą - labai paprasta.

- Spauskite Play/Pause (liet. leisti / pristabdyti) mygtuką, ir televizorius pristabdys tiesioginės transliacijos rodomą, o jos turinys bus įrašomas. Norėdami toliau žiūrėti laidą, vėl spauskite Play/Pause mygtuką.

Gaminio kortelė

Prekės ženklas	SHARP					
Modelis	LC-32CHE6131E LC-32CHE6132E	LC-32CFE6131E LC-32CFE6132E	LC-40CFE6131E LC-40CFE6132E	LC-43CFE6131E LC-43CFE6132E	LC-49CFE6031E LC-49CFE6032E	LC-50CFE6131E LC-50CFE6132E
Energijos efektyvumo klasė	A+	A+	A+	A+	A+	A+
Matomo ekrano dydis (įstrižainė)	32" / 81cm	32" / 81cm	40" / 100cm	43" / 109cm	49" / 123cm	50" / 127cm
Energijos sąnaudos įjungimo režimu	31,0 W	31,0 W	45,0 W	41,0 W	67,0 W	58,0 W
Metinės energijos sąnaudos*	45 kWh	45 kWh	66 kWh	60 kWh	98 kWh	85 kWh
Energijos sąnaudos budėjimo režimu**	<0,50 W	<0,50 W	<0,50 W	<0,50 W	<0,50 W	<0,50 W
Energijos sąnaudos išjungus	N/A					
Ekrano raiška	1366 (H) x 768 (V)	1920 (H) x 1080 (V)	1920 (H) x 1080 (V)	1920 (H) x 1080 (V)	1920 (H) x 1080 (V)	1920 (H) x 1080 (V)

* - Metinės energijos sąnaudos XYZ kWh, apskaičiuojamos, kai televizorius 365 dienas naudojamas po 4 valandas per dieną. Tikrosios energijos sąnaudos priklauso nuo to, kaip televizorius naudojamas.

** - kai televizorius būna išjungtas nuotolinio valdymo pultu ir nesant įjungtai jokiai funkcijai

Suderinami failų formatai USB režimu

Medijos tipas	Failo plėtinys	Kodekas		Pastaba
		Vaizdo	Garso	
Filmas	.mpg	MPEG-1, MPEG-2	MP3, WMA, AAC, AC3, H-AC3, DTS	Maksimali raiška: 1920 x 1080 Maksimalus duomenų perdavimo greitis: 40 Mbps
	.avi	Xvid, MJPEG, MPEG-4 SP/ASP, H.264		
	.ts	MPEG-2, H.264		
	".mov/ .mkv"	MPEG-4 SP/ASP, H.264		Maksimali raiška: 1920 x 1080 Maksimalus duomenų perdavimo greitis: 20 Mbps
	.dat	MPEG-1		
	.mp4	MPEG-4 SP/ASP, H.264		
		MPEG-1, MPEG-2		
.vob	MPEG-2			
Muzika	.mp3	-	MP3	Dažnis 8K-48KHz Bitai per sekundę: 32K - 320Kbps Kanalai: Mono/Stereo
	.wma	-	WMA	
	".m4a/ .aac"	-	AAC	Dažnis 16K-48KHz Bitai per sekundę: 32K ~ 442Kbps Kanalas: Mono/Stereo
Nuotraukos	".jpg/ .jpeg"	Progresinis JPEG		Maksimali raiška: 1024 x 768
		Nuoseklusis JPEG		Maksimali raiška: 8192 x 8192
	.bmp	BMP		Maksimali raiška: 6500 x 6500 Spalvų gylys 1/4/8/16/24/32 bpp
		.png	Vaizdo pateikimas kadrais	
	Vaizdo pateikimas puskaadrais		Maksimali raiška: 1500 x 1500	

Svarīgi norādījumi par drošību



Pirms ierīces lietošanas izlasiet šos norādījumus par drošību un ievērojiet tālāk norādītos brīdinājumus.

Lai novērstu aizdegšanās risku, sveces un cita veida atklātu liesmu vienmēr turiet tālāk no ierīces.



- Vismaz diviem cilvēkiem ir jāceļ un jāpārnēsā televizori, kuru svars ir lielāks par 20 kg.
- Šim televizoram nav nevienas detaļas, kuru varētu remontēt lietotājs. Bojājuma gadījumā sazinieties ar ražotāju vai pilnvarotu tehniskās apkalpes dienesta pārstāvi. Saskaņā ar konkrētām televizora iekšpusē esošām detaļām var apdraudēt dzīvību. Garantija nesedz bojājumus, kas radušies, nepilnvarotai personai veicot remontdarbus.
- Nenoņemiet ierīces aizmugurējo daļu.
- Šī ierīce ir paredzēta video un skaņas signālu uztveršanai un atveidošanai. Jebkāda cita veida lietošana ir strikti aizliegta.
- Nepakļaujiet televizoru pilsošiem un šļakstošiem šķidrumiem.
- Ja komplektācijā iekļautais strāvas vads ir bojāts, tas ir jānomaina ražotājam, tirdzniecības pārstāvim vai līdzvērtīgi kvalificētām personām, lai neradītu apdraudējumu.
- Vislabākais attālums televizora skatīšanai ir aptuveni piecas reizes lielāks par ekrāna diagonāles izmēru. Citu gaismas avotu atspulgs ekrānā var pasliktināt attēla kvalitāti.
- Nodrošiniet televizoram pietiekamu ventilāciju un novietojiet to tālāk no citām ierīcēm un mēbelēm.
- Lai nodrošinātu ventilāciju, uzstādiet ierīci vismaz 5 cm no sienas.
- Nodrošiniet, ka ventilācijas atveres netiek aizsegtas ar avizēm, galdautiem, aizkariem un citām lietām.
- Televizoru ir paredzēts lietot mērenā klimata joslā.
- Televizoru ir paredzēts lietot tikai sausā vietā. Ja lietojat televizoru ārpus telpām, nodrošiniet, ka tas tiek aizsargāts pret mitrumu (lietu, ūdens šļakatām). Nekad nepakļaujiet to mitruma iedarbībai.
- Uz televizora nedrīkst novietot traukus ar ūdeni, piemēram, vāzes vai citus traukus. Šie trauki var apgāzties, tādējādi apdraudot elektrisko drošību. Televizoru drīkst novietot tikai uz līdzenas un stabilas virsmas. Uz televizora vai zem tā nedrīkst novietot avīzes, segas vai citus priekšmetus.
- Nodrošiniet, ka ierīce nav novietota uz strāvas kabeljiem, jo šādā veidā tos var sabojāt. Mobilie tālruni un citas ierīces, piemēram, WLAN adapteri, novērošanas kameras ar bezvadu signāla pārraidi utt., var radīt elektromagnētiskos traucējumus, un šādas ierīces nedrīkst novietot televizora tuvumā.
- Nenovietojiet ierīci sildierīču tuvumā un tiešos saules staros, jo tas negatīvi ietekmē ierīces dzesēšanu. Siltuma uzkrāšanās ir bīstama un var ievērojami samazināt ierīces kalpošanas laiku. Lai garantētu drošību, lūdziet kvalificētai personai iztirīt netirumus no ierīces.
- Mēģiniet novērst strāvas vada un strāvas adaptera bojājumus. Ierīci drīkst pievienot, izmantojot tikai komplektācijā iekļauto strāvas vadu/adapteri.
- Negaisis ir bīstams visa veida elektriskajām ierīcēm. Ja strāvas vadā vai antenas vadā iesper zibens, ierīce var tikt sabojāta pat tad, ja tā ir izslēgta. Pirms negaisa ir jāatvieno visi ierīces vadi un savienotāji.

- Lai notīrītu ierīces ekrānu, lietojiet tikai mitru un mikstu drāniņu. Lietojiet tikai tīru ūdeni. Nedrīkst lietot tīrīšanas līdzekļus un šķīdinātājus.
- Novietojiet televizoru pie sienas, lai tas nevarētu nokrist, ja tiktu pagrūsts.
- Tālāk sniegtie norādījumi ir drošāks veids, kā uzstādīt televizoru, piestiprinot to pie sienas, un tāda veidā var novērst iespējtu, ka televizors var nokrist uz priekšu un radīt traumas un bojājumus.
- Šī metode ir noderīga arī tad, ja televizors tiek novietots uz stikla virsmas vai nevēlaties neko pieskrūvēt pie mēbelēm. Nodrošiniet, ka bērni nekāp uz televizora un nekarājas pie tā.
- Šādam uzstādīšanas veidam ir nepieciešams lietot stiprinājuma vadu.
 - A) Lietojiet vienu/abas augšējās sienas stiprinājuma atveres un skrūves (skrūves jau ir ievietotas sienas stiprinājuma atverēs), piestipriniet vienu stiprinājuma vada(-u) galu pie televizora.
 - B) Nostipriniet otru stiprinājuma vada(-u) galu pie sienas.
- Televizora programmatūras saturs un ražošanas izvēlnes (OSD) izkārtojums var tikt mainīts bez brīdinājuma.

Brīdinājumi!

- Nedrīkst pievienot ārējās ierīces ieslēgtam televizoram. Izslēdziet ne tikai televizoru, bet arī pievienojamās ierīces! Pēc ārējo ierīču un antenas pievienošanas televizora kontaktdakšu pievienojiet sienas kontakttīzdaļ!
- Nodrošiniet, ka televizora kontaktdakša vienmēr ir brīvi aizsiedzama.
- Televizoru nav paredzēts lietot darbavietā, kas aprīkota ar monitoriem.
- Ja ausstīņas pastāvīgi tiek skaņotas liels skaļums, var rasties neatgriezeniski dzirdes bojājumi.
- Noteikti likvidējiet šo ierīci un jebkurus komponentus, tostarp baterijas, videi draudzīgā veidā. Ja rodas šaubas, informācijai par pārstrādi sazinieties ar vietējo varas iestādi.
- Uzstādot ierīci, ņemiet vērā, ka mēbeļu virsmas tiek apstrādātas ar dažādām lakām, un no plastmasas vai citām vielām un tās var būt populētas. Šajos izstrādājumos iekļautajām ķīmiskajām vielām var būt reakcija ar televizora statīvu. Rezultātā pastāv iespēja, ka materiāla daļiņas var pieļipt pie mēbeļu virsmas; un tās var būt grūti vai neiespējami notīrīt.
- Televizora ekrāns ir ražots augstākās kvalitātes apstākļos, un vairākas reizes tam ir pārbaudīts, vai nepastāv kļūdaini pikseli. Nav iespējams izslēgt nelielu kļūdainu pikseļu skaitu ekrānā ražošanas procesa tehnoloģisko parametru dēļ (pat ja ražošanas procesā ir ievērota maksimālā rūpība). Šie kļūdainie pikseli netiek uzskatīti par kļūmēm atbilstoši garantijas nosacījumiem, ja tie nepārsniedz DIN normās noteiktās robežas.
- Ražotājs neuzņemas atbildību par klientu servisa problēmām, kas saistītas ar trešās puses saturu vai pakalpojumiem. Ja ir jautājumi, komentāri vai ar pakalpi saistīti jautājumi par trešās puses saturu vai pakalpojumiem, jums jāsazinās ar attiecīgajiem saturu un pakalpojumu sniedzējiem.
- Var būt dažādi ar ierīci nesaistīti iemesli, kāpēc ierīcē nevarat piekļūt saturam vai pakalpojumiem, tostarp, bet neaprobežojoties ar strāvas zudumu, interneta savienojumu vai nevarēšu pareizi konfigurēt ierīci. Universal Media Corporation, tā direktori, vadošie darbinieki, aģenti, līgumslēdzēji un filiāles neuzņemas atbildību attiecībā pret jums vai trešajām pusēm par šādām kļūmēm vai apkopnes nepilnību neatkarīgi no iemesla un tā, vai no tā varēja/nevarēja izvairīties.
- Viss trešās puses saturs un pakalpojumi, kas pieejami šajā ierīcē, ir nodrošināti "tādi, kādi tie ir" un "tādi, kādi tie ir pieejami", un Universal Media Corporation un tā filiāles neuzņemas nekādu tiešu vai netiešu atbildību un jūsu pārstāvniecību, ietverot, bet neaprobežojoties ar tiešu vai netiešu piemērotības tirdzniecības garantiju, likuma pārkāpumu, piemērotību noteiktam mērķim vai ar jebkādam garantijām attiecībā uz jums nodrošinātā saturu vai pakalpojumu piemērotību, pieejamību, precizitāti, pilnīgumu, drošību, ipašumtiesībām, nepiemērotību, pienākumu nepildīšanu vai kļūdainu un pārtraukumiem esošu darbību un izmantošanu, kā arī to, ka šis saturs vai pakalpojumi būs piemēroti jūsu prasībām un paredzētajam.

- Universal Media Corporation nav pārstāvis un neuzņemas atbildību par trešās puses saturs un pakalpojumu nodrošinātajām darbībām un izlaidumiem, kā arī neuzņemas atbildību par nevienu šādas trešās puses nodrošinātā saturs vai pakalpojuma saturu.
- Neviens gadījumā Universal Media Corporation un/vai tā filiāles nebus atbildīgas ne pret jums, ne pret trešo pusi par tiešiem, netiešiem, speciāliem, nejausiem, soda, izrietošiem vai cita veida bojājumiem, neskatoties uz to, vai atbildības nosacījumi ir pamatoti ar līgumu, civiltiesību pārkāpumu, nolaidību, garantijas pārkāpumu, stingru atbildību vai citu pamatojumu, un neskatoties uz to, vai Universal Media Corporation un/vai tā filiāles ir vai nav norādījuši par šādu bojājumu iespējamību.

Svarīga informācija par videospēlēm, datoriem, parakstiem un citiem fiksētā attēla rādījumiem

- Ja ilgstoši tiek lietots fiksēta attēla programmas materiāls, LCD ekrānā var parādīties pastāvīgs "ēnas attēls" (dažreiz tas tiek nepareizi definēts kā "izdegusi ekrāna vieta"). Pēc tam šis ēnas attēls ir pastāvīgi redzams fonā. Tas ir neatgriezenisks bojājums. Lai novērstu šādu bojājumu rašanos, izpildiet tālāk sniegtos norādījumus.
- Samaziniet spilgtuma/kontrasta iestatījumu līdz minimālajam skata leņķim.
- Neatstājiet fiksētu attēlu ekrānā uz ilgu laika posmu. Centieties nerādīt ekrānā:
 - » teleteksta laiku un diagrammas,
 - » TV/DVD izvēlni, piemēram, DVD saturu,
 - » režīmu "Pause" (Pauze) ("aizturēšana"): nelietojiet šo režīmu ilgu laiku, piemēram, kamēr skatāties DVD vai video.
 - » Izslēdziet ierīci, kad to nelietojat.

Baterijas

- Ievietojot baterijas, ņemiet vērā pareizo polaritāti.
- Nepakļaujiet baterijas augstai temperatūrai un nenovietojiet tās vietās, kur temperatūra var strauji paaugstināties, piemēram, tuvu liesmām vai tiešos saules staros.
- Nepakļaujiet baterijas pārmērīgam starojuma karstumam, nemetiet tās liesmās, neizjauciet tās un nemēģiniet uzlādēt nelādējamas baterijas. To saturs var iztecēt, vai tas var eksplodēt.
 - » Dažāda tipa baterijas nedrīkst lietot kopā, un nedrīkst jaukt jaunās baterijas ar vecajām baterijām.
 - » Likvidējiet baterijas veidi draudzīgā veidā.
 - » Lielākajā daļā Eiropas Savienības valstu bateriju likvidēšana ir regulēta tiesību aktos.



Cd

Likvidēšana

- Neizmetiet šo televizoru kā nešķirotus sadzīves atkritumus. Nododiet to attiecīgā savākšanas punktā elektrisko un elektronisko ierīču pārstrādei. Tā rīkojoties, jūs palīdzēsiet saglabāt dabas resursus un aizsargāt apkārtējo vidi. Lai uzzinātu vairāk, sazinieties ar mazumtirgotāju vai vietējo varas iestādi.



CE paziņojums

- Ar šo Universal Media Corporation paziņo, ka LED TV atbilst Direktīvas 1999/5/EK par radioiekārtām un telekomunikāciju termināla iekārtām un to atbilstības savstarpējo atzišanu pamatprasībām un citiem piemērojamajiem nosacījumiem. <http://www.sharp.eu/av/documents-of-conformity>

Prečzīmes

- HDMI, High-Definition Multimedia Interface un HDMI logotips ir HDMI Licensing, LLC prečzīmes vai reģistrētas prečzīmes ASV un citās valstīs.
- Logotips HD TV ir DIGITALEUROPE prečzīme.
- Logotips HD TV 1080p ir DIGITALEUROPE prečzīme.
- Logotips DVB ir Digital Video Broadcasting (DVB projekta) reģistrēta prečzīme.
- Izgatavots pēc Dolby Laboratories licences.
- Dolby un dubultais D ir Dolby Laboratories tirdzniecības zīmes.
- Ražots saskaņā ar šādiem ASV patentu nr.: 5 956 674, 5 974 380, 6 487 535 un citiem ASV un un visā pasaulē izdotajiem un iesniegtajiem patentiem. DTS, simbols un DTS un simbols kopā ir reģistrētas prečzīmes. DTS 2.0+Digital Out ir DTS, Inc. prečzīme. Izstrādājumā ir iekļauta programmatūra. © DTS, Inc. Visas tiesības aizsargātas.
- YouTube un YouTube logotips ir Google Inc. prečzīme.
- Wi-Fi CERTIFIED logotips ir Wi-Fi Alliance sertifikācijas zīme.
- Wi-Fi CERTIFIED Miracast un Miracast ir Wi-Fi Alliance prečzīmes.
- DLNA, DLNA logotips un DLNA CERTIFIED ir Digital Living Network Alliance prečzīmes, pakalpojumu zīmes vai sertifikācijas zīmes.

Komplekta saturs

Šī televizora komplektācijā iekļautas daļas

- | | |
|----------------------|--|
| • 1 televizors | • 1 RF kabelis |
| • 1 tālvadības pults | • 1 televizora statīva uzstādīšanas pieredumu iepakojums |
| • 2 AAA baterijas | • 1 lietotāja rokasgrāmata |

Statīva pievienošana

Ievērojiet norādījumus, kas sniegti šīs lietotāja rokasgrāmatas pēdējā lapā.

Darba sākšana — sākotnējā uzstādīšana

- Izmantojot komplektācijā iekļauto RF kabeli, pievienojiet televizoru pie televizora antenas sienas kontaktligzdas. Pievienojiet strāvas vadu kontaktligzdai.
- Lai izveidotu savienojumu ar internetu, izmantojot vadu, pievienojiet Cat 5/Ethernet kabeli (nav komplektācijā) no TV uz platjoslas modemu/maršrutētāju.
- Ievietojiet tālvadības pulti komplektācijā iekļautās baterijas.
- Lai sapārotu tālvadības pulti ar televizoru, nospiediet ZAĻO un DZELTENO pogu un turiet tās nospiešanas kopā uz vairāk nekā 3 sekundēm. Pēc tam nospiediet pogu Standby, lai ieslēgtu televizoru.
- Pēc tam tiek atvērta ekrāns First Time Installation (**Instalēšana pirmo reizi**).

Ja šis ekrāns netiek parādīts, nospiediet tālvadības pults pogu [MENU], ievadiet 8-8-8-8, un izvēlnē tiek parādīta. Lai mainītu kādu no noklusējuma iestatījumiem, izmantojiet rītnāšanas pogas ▲/▼/◀/▶. Lai jebkurā brīdī izietu no izvēlnes, nospiediet pogu [EXIT].

- Ekrānā INSTALĒŠANA PIRMO REIZI iestatiet nepieciešamos iestatījumus.**

DVB antena - atlasiet digitālās apraides veidu.

Varat izvēlēties starp Terrestrial (Virszemes televīzija) (DVB-T), Cable (Kabeļtelevīzija) (DVB-C) vai Satellite (Satelīttelevīzija) (DVB-S)*.

Valoda - iestatiet televizora izvēlnes valodu.

Valsts - iestatiet nepieciešamo valodu.

Regulēšanas režīms - izvēlieties regulēt tikai digitālos (DTV), analogos (ATV) kanālus vai gan digitālos, gan analogos (DTV + ATV) kanālus

Operators - atlasiet kabeļtelevīzijas pakalpojuma nodrošinātāju. Ja jūs kabeļtelevīzijas operators nav redzams sarakstā, atlasiet Others (Citi). (Pieejams tikai tad, ja DVB antena ir atlasīta kā CABLE (Kabeļtelevīzija))

Vide - atlasiet televizora atrašanās vietu. Lietošanai mājās atlasiet Home Mode (Mājas režīms). Veikala demonstrācijas režīmam atlasiet Store Mode (Veikala režīms).

Loģiskā kanāla numurs - iestatiet LCN uz ON (Ieslēgts), ja vēlaties sakārtot kanālus pēc pakalpojuma nodrošinātāja izvēles (attiecas tikai uz DVB-T un DVB-C kanāliem).

- Lai sāktu regulēšanu, nospiediet pogu Automātiskā regulēšana.**

- Izvēles kanālu sākotnējo iestatījumu DVB-S:**

Uzturiet visus noklusējuma iestatījumus, kā ieteikts.

DVB-C kanāli nav atrasti, sazinieties ar tīkla pakalpojuma nodrošinātāju, lai iegūtu derīgu tīkla ID. Pēc tam veiciet jaunu meklēšanu. Nospiediet [MENU], atlasiet Network ID (Tīkla ID) un ievadiet tīkla ID.

- Izvēles kanālu sākotnējo iestatījumu DVB-S2*:**

Izvēles kanālu sākotnējo iestatījumu izvēlnes sadaļā DVB Antenna (DVB antena) atlasiet Satellite (Satelīttelevīzija). Šajā izvēlnē var atlasīt dažādus satelītus. Ja atlasē ir izdarīta, konkrētā satelīttelevīzijas kanālu saraksts ir pieejams importēšanai televizora sistēmā.

- Lai sāktu skenēšanu, apstipriniet ar tālvadības pults pogu [OK].**

PADOMS: Ja kādi kanāli trūkst, visticamāk, iemesls ir signāla stiprums. Iespējams, ir jāpievieno signāla pastiprinātājs un vēlnē jāveic TV kanālu regulēšana.

* - Pieejams tikai televizoriem ar DVB-S2 uzstūrējū

Tālvadības pults

Ar radiosakariem kontrolēta tālvadības pults — vairs nekāda novietošana tieši pret televizoru! Skatiet tālvadības pults attēlu šīs lietotāja rokasgrāmatas otrajā lappusē.

- STANDBY** – televizors tiek ieslēgts, ja tas ir gaidstāves režīmā, vai televizors tiek pārslēgts gaidstāves režīmā.
- MUTE** – skaņa tiek ieslēgta vai izslēgta.
- NET+** – tiek atvērta izvēlnē AQUOS NET+.
- DTV** – tiek pārslēgts uz digitālo TV avotu.
- USB** – tiek pārslēgts uz USB avotu.
- YouTube** – tiek atvērta lietojumprogramma YouTube.
- 0-9** – tiek veikta tieša TV kanālu atlasē.
- TV GUIDE (TV programma)** – tiek atvērta 7 dienu TV programma (digitālais režīms).
- tiek atvērta iepriekš skatītais kanāls.
- VOL ▲/▼** – skaņas līmenis tiek palielināts/samazināts.
- SOUND** – tiek rītnāts pa skaņas režīma opcijām.
- PICTURE** – tiek rītnāts pa attēlu režīma opcijām.
- SOURCE** – tiek parādīta ievades/avota izvēlnē.
- CH ▲/▼** – tiek pārslēgts uz iepriekšējo kanālu vai nākamo kanālu.
- (▲/▼/◀/▶/OK)** – ļauj navigēt pa ekrāna izvēlnēm un pēc jūsu izvēles pielāgot sistēmas iestatījumus.
- MENU** – tiek atvērta ekrāna izvēlnē.
- EXIT** – tiek aizvērtas visas izvēlnes.
- BACK** – Atpakaļ uz iepriekšējo izvēlni.
- FAV** – tiek atvērta izlases izvēlnē.
- INFO** – nospiežot vienreiz, tiek parādīta pašreizējā/nākamā kanāla informācija. Nospiežot divreiz, tiek rādīta pašreizējās programmas informācija.
- SLEEP** – spiežot atkārtoti, tiek pārslēgti miega opciju cilki.
- AUDIO** – tiek mainīta audio valoda (ja iespējams).
- SUBTITLE** – tiek pārslēgts (ieslēgts/izslēgts) ekrāna apakšdaļas dialoglodziņš.
- TEXT** – teleteksta režīms: tiek atvērta teleteksta režīms.
- TEXT HOLD** – teleteksta režīms: tiek pauzēta pašreiz rādītā lapa.
- ZOOM** – tālummaiņa.
- DISPLAY** – tiek izslēgts ekrāns, kad klausāties radio.
- Rec1** – PVR ieraksts.
- Rec List1** – tiek atvērta ierakstu saraksts.
- tiek no jauna rādīta pašreizējā epizode.
- tiek ātri pārtīts uz nākamo epizodi.
- tiek apturēta atskaņošana
- atskaņošana notiek ātrās attīšanas režīmā.
- atskaņošana notiek ātrās pārtīšanas režīmā.
- notiek atskaņota/ir aktivizēta pauze.
- KRĀSU POGAS** – papildu teleteksta un ekrāna izvēlnes funkcijas

¹ - pieejama tikai ar PVR funkciju

Televizora pogas

Vol+	Skajuma palielināšana; izvēlne pa labi
Vol-	Skajuma samazināšana; izvēlne pa kreisi
CH+	Programma/kanāls un izvēlne augšup
CH-	Programma/kanāls un izvēlne lejup
MENU	Tiek parādīta izvēlne/ekrāna izvēlne
SOURCE	Tiek parādīta ievades avota izvēlne
STANDBY	Tiek ieslēgts/izslēgts gaidstāves režīms

Levades/avota režīma izvēle

Lai pārslēgtu dažādas ievades/savienojumus, rīkojieties, kā aprakstīts tālāk.

a. Tālrunības pults pogu lietošana













1. Nospiediet [SOURCE/ AV] — tiek parādīta avota izvēlne.
2. Nospiediet [▼] vai [▲] — tiek atlasīta nepieciešamā ievade.
3. Nospiediet [OK].

b. Televizora pogu lietošana

1. Nospiediet [SOURCE].
2. Izmantojot pogas CH+/CH-, ritiniet augšup/lejup līdz nepieciešamajai ievadei/avotam.
3. Nospiediet Vol+, lai mainītu ievadi/avotu uz atlasīto.

Savienojumi

Informāciju par dažādu modeļu savienotāju veidiem skatiet 68. lappusē pieejamajā tabulā.

	USB USB ievade 1, 2
	HDMI 1, 2, 3 in HDMI ievade 1, 2, 3
	VGA(PC) VGA datora ievade
	VGA (PC) Audio In 3,5 mm datora audio ievade
	Mini AV Video ievade un komponenta/video audio ievade
	Mini YPbPr Mini komponenta HD ievade
	SCART SCART ievade
	CI Card IN CI ievade
	RF In RF/TV antenas ievade
	Sat In * Satelittelevīzijas ievade
	Digital Optical Audio Out Digitālā optiskā izvade
	RJ 45 Ethernet
	HEADPHONES 3,5 mm austiņu izvade

* - Tikai atbalstītām ierīcēm

Navigēšana pa televizora izvēlni

Lai atvērtu šo izvēlni, nospiediet tālrunības pults pogu [MENU]. Lai atvērtu izvēlni, nospiediet [OK]. Lai mainītu kādu no noklusējuma iestatījumiem, izmantojiet rītnāšanas pogas (▲/▼/◀/▶). Lai apstiprinātu iestatījumus, nospiediet pogu [OK]. Lai jebkurā brīdī izietu no izvēlnes, nospiediet pogu [EXIT].

Attēls

Attēlu režīms - izvēlieties no tālāk norādītajiem sākotnējiem iestatījumiem.

- **Standarta** - noklusējuma iestatījumi.
- **Dinamisks** - ieteicamie iestatījumi ātri kustīgiem attēliem.
- **Maigs** - ir gaišāks pēc krāsas un ar mazāku spilgtuma līmeni.
- **Personīgais** - visus iestatījumus var iestatīt manuāli.
- **Ekonomija** - patērē par 15% mazāk enerģijas.

Kontrasts - pārslēdz melnās un baltās krāsas līdzsvaru.

Spilgtums - tiek palielināts vai samazināts attēla spilgtums.

Nokrāsa - ļauj palielināt vai samazināt attēla nokrāsas līmeni (tikai NTSC signālam).

Krāsa - tiek palielināts krāsas līmenis no melnās un baltās krāsas.

Asums - tiek palielināts vai samazināts attēla asums.

Krāsu temperatūra - izvēlieties no tālāk norādītajiem sākotnējiem iestatījumiem.

- **Normāls** - noklusējuma iestatījumi.
- **Silts** - tiek palielināts attēla sarkanās krāsas līmenis.
- **Auksts** - tiek palielināts attēla zilās krāsas līmenis.

Proporcijas - attēla formāts atšķiras atkarībā no kanāla/apraides. Tālāk ir norādītas dažādas opcijas, lai atrastu savām vajadzībām piemērotāko.

- **Automātiski** - automātiski tiek parādīts labākais attēla formāts. Šādi attēls ir pareizajā pozīcijā. Attēla augšpusē/apakšpusē un/vai sānos var būt melnas līnijas.
- **4:3** - 4:3 attēls tiek parādīts tā oriģinālajā lielumā. Sānu malas tiek rādītas, lai ietilpinātu 16:9 ekrānā.
- **16:9** - ekrāns tiek aizpildīts ar pastāvīgu 16:9 signālu.
- **1/2 tūlumaīpašs** - attēls ir pareizajā proporcijā, bet tuvināts, lai aizpildītu ekrānu.
- **Dot by Dot (HDMI)** - tiek parādīts attēls bez izmaiņām un ar tā oriģinālo izšķirtspēju.
- **Pilnkrāna** - signāls tiek izstiepts, lai aizpildītu ekrānu.

Trokšņa samazināšana - tiek filtrēts un samazināts attēla troksnis (traucējumi).

MPEG trokšņa samazināšana - nodrošina iespēju samazināt redzamos MPEG kompensācijas radītos traucējumus.

Aktīvais kontrasts - automātiski tiek optimizēts attēla aizmuguraisgaismojums un kontrasts atbilstoši ekrāna spilgtumam.

Skaņa

Skaņas režīms - var izvēlieties no tālāk norādītajiem sākotnējiem iestatījumiem.

- **Standarta** - noklusējuma iestatījumi.
- **Mūzika** - mūzika ir skaidra par balsīm.
- **Filma** - filmām tiek nodrošināta dzīva un pilnīga skaņa.
- **Personīgais** - tiek atlasīti personīgie skaņas iestatījumi.
- **Sports** - tiek izcelta sporta skaņa.

PADOMS: Diskanta un basa līmeni var pielāgot tikai tad, kad ir atlasīts režīms Personal (Personīgais).

Izlidzinātājs - pielāgo dažādu skaņas frekvenču skajumu. Izlidzinātāja skaņas līmeni var pielāgot tikai tad, kad ir atlasīts skaņas režīms Personīgais.

Līdzsvars - tiek pārslēgta skaņa no kreisās puses un labās puses skaļruņiem.

Automātiskais skaļuma līmenis - kad atlasīts, skaļums

paliiek nemanīgā līmenī neatkarīgi no ievades/avota.

DTS TruSurround - Jauj IESLĒGT vai IZSLĒGT telpisko skaņu.

Digitālā izvade - šī ir koaksiāla digitālā audio signāla izvade. Izvēlieties no tālāk norādītajām opcijām.

- **Izslēgts** - izslēgts.
- **Automātiski** - automātiski tiek atlasīti labākie iestatījumi.
- **PCM** - atlasiet šo opciju, ja izveidojat savienojumu ar stereo Hi-fi sistēmu, izmantojot koaksiālo kabeli (impulskoda modulācija (PCM) ir digitāla analogā signāla atveidošana).

Audio apraksts - papildu skaņas celiņš cilvēkiem ar redzes traucējumiem. Pieejams tikai atlasītām DTV pārraidēm.

AD skaļums - tiek pielāgots audio apraksta skaņas celiņa skaļums.

Audio aizkave (ms) - lietotājam ir iespēja pielāgot skaņas iestatījumu, lai televizora skaļrunis atskaņotu skaņu sinhronizētu ar attēlu.

SPDIF aizkave (ms) - lietotājam ir iespēja pielāgot ar digitālo audio izvadi pievienoto ārējo skaļrunu skaņas iestatījumu, lai atskaņoto skaņu sinhronizētu ar attēlu.

Dators

Automātiska pielāgošana - lietotājam ir iespēja automātiski konfigurēt televizoru, lai to varētu lietot kā datora monitoru.

Horizontālā nobīde - tiek mainīta attēla horizontālā pozīcija.

Vertikālā nobīde - tiek mainīta attēla vertikālā pozīcija.

Lielums - tiek palielināts attēla lielums.

Fāze - tiek pielāgots fāzes nobīdes laiks, lai samazinātu attēla traucējumus.

PADOMS: *Ja dators noteiktu laika periodu netiek lietots, televizors tiek pārslēgts miega režīmā (ekrāns tiek izslēgts, lai taupītu enerģiju). Lai ieslēgtu ierīci, nospiediet pogu Standby.*

PADOMS: *Ja 10 sekunžu laikā netiek nospiesta neviena poga, izvēlne tiek automātiski aizvērta. Varat mainīt laiku, pēc kura izvēlne tiek automātiski aizvērta - skatiet sadaļu OSD taimeris.*

Kanāls

DVB antena - tiek iestatīts DTV signāla veids.

- **Virszemes televīzija** - virszemes televīzija (DVB-T).
- **Kabeļtelevīzija** - kabeļtelevīzija (DVB-C).

Automātiska regulēšana - visi televizora digitālie kanāli, radio kanāli un analogie kanāli tiek atkārtoti regulēti.

Analogā manuālā regulēšana - ir iespēja manuāli regulēt analogo signālu.

Digitālā manuālā regulēšana - ir iespēja manuāli regulēt digitālo signālu.

Kanālu rediģēšana - ir iespēja dzēst, izlaist un pievienot izlases kanālus.

Signāla informācija - informācija par DVB signālu.

CI informācija - lai televizorā varētu izmantot maksas pakalpojumus, tajā ir jāievieto viedkarte. Ja abonējat maksas pakalpojumu, pakalpojumu sniedzējs jums nodrošina CAM moduli un viedkarti. CAM moduli var ievietot kopējā interfeisa ligzdā (CI Card In).

Ierakstīto saraksts - ierakstīto televīzijas pārraižu saraksts.

Plānoto saraksts - programmu atgādinājumu saraksts.

Šķīvja iestatīšana* - šī izvēlne ir pieejama tikai režīmā DVB-S2.

Varat atlasīt satelīta veidu, retranulatoru, LNB veidu utt.

* - **Tikai modeļiem ar DVB-S2 uztvērēju**

Bloķēšana

Sistēmas bloķēšana - ir iespēja bloķēt un atbloķēt izvēlni. Tiek vaicāts ievadīt 4 ciparu paroli. Izmantojiet pogu ◀, lai aizvērtu paroles ievades loku. Izmantojiet pogu ▶, lai notīrītu. Noklusējuma parole ir 0000.

Lestatīt paroli - tiek mainīta noklusējuma parole.

Kanālu bloķēšana - tiek bloķēti konkrēti televīzijas kanāli.

Vecāku uzraudzība - televīzijas kanāli tiek bloķēti, balstoties uz vecuma ierobežojumu.

Pogu bloķēšana - televizora pogas tiek bloķētas.

- **Izslēgt** - visas televizora pogas tiek atbloķētas.
- **Daļējs** - tikai poga Standby tiek atbloķēta.
- **Pilns** - tiek atbloķētas visas televizora pogas.

Laiks

Pulkstenis - tiek iestatīts datums un laiks. DVB režīmā datums un laiks tiek iestatīts automātiski.

Izslēgšanas laiks - ir iespēja noteiktā laikā izslēgt televizoru.

Ieslēgšanas laiks - ir iespēja iestatīt noteiktu laiku, kad televizors tiek ieslēgts, tiek parādīts kanāls, tiek ieslēgts avots un arī skaļums. Pēc tam šo funkciju var pārslēgt, lai atkārtotu katru dienu vai noteiktā dienā.

Miega taimeris - ir iespēja iestatīt miega taimeris, kad pēc iestatītā laika perioda televizors tiek izslēgts. Off (Izslēgts) > 10 min > 20 min > 30 min > 60 min > 90 min > 120 min > 180 min > 240 min.

Ekrāna izvēlnes taimeris - ir iespēja pielāgot laiku, cik ilgi ekrāna izvēlne tiek rādīta pirms izslēgšanas.

Automātiska gaidstāve - automātiskā gaidstāve ir pielāgojama ar stundas iedaļu: Off (Izslēgts) > 3 h > 4 h > 5 h.

Laika josla - tiek mainīta pašreizējā laika josla.

Tikls

Tikla konfigurācija - vispirms jums ir jāatlasa savienojuma veids. Varat izvēlēties starp Wi-Fi vai vada (kabeļ) savienojumu. **PIEZĪME:** Lai izveidotu savienojumu ar internetu, izmantojot vadu, pievienojiet Cat 5/Ethernet kabeli (nav komplektācijā) no TV uz platjoslas modemu/maršrutētāju.

IP konfigurācija - LAN tikla savienojuma iestatījumi.

- **Automātiski** - automātiski tiek izveidots savienojums starp TV un mājas tīklu (šīs ir noklusējuma iestatījums un ļoti ieteicams).
- **Manuāli** - nodrošina iespēju manuāli mainīt IP, tikla masku, vārteju un DNS informāciju.

Wi-Fi konfigurācija - bezvadu tikla savienojuma iestatījumi.

- **Wi-Fi automātiska meklēšana** - automātiski tiek meklēti pieejamie bezvadu tīkli. Atlasiet nepieciešamo Wi-Fi tīklu un pēc tam ievadiet tīkla paroli (ja tīkls ir aizsargāts ar paroli). Līdzko parole ir pieņemta, tā vairs netiek prasīta.

PIEZĪME: *Savienošana var ilgt dažas minūtes, esiet pacietīgs. Turpmāk katru reizi, kad TV tiek ieslēgts, tas automātiski veido savienojumu ar tīklu, tas arī var ilgt kādu brīdi.*

Tikla informācija - informācija par tīkla iestatījumiem.

Tikla pārbaude - tīkla savienojuma pārbaude.

Iestatījumi

Valoda - ir iespēja mainīt izvēlnes valodu.

Audio valodas - ir iespēja mainīt DVB kanālu audio valodu.

Subtitru valoda - ir iespēja mainīt atlasīto DVB kanālu subtitru valodu.

Dzirdes traucējumi - ja signāls nodrošina atbalstu cilvēkiem ar dzirdes traucējumiem, subtitrus var demonstrēt, nospiežot pogu Subtitle. Ja opcija Hearing Impaired (Dzirdes traucējumi) tiek iestatīta uz ON (ieslēgts) un pārslēdzat uz kanālu ar atbalstu dzirdes traucējumiem, subtitri tiek demonstrēti automātiski.

Zilais ekrāns - fons tiek mainīts, ja nav pieejama ievade no caurspīdīga fona uz zilu fonu (pieejams tikai dažiem avotiem).

PVR failu sistēma - PVR ierakstīšanas opcijas.*

- **Atlasīt disku** - tiek atlasīta USB ligzda un diska daļa.
- **Laika nobīdes lielums** - tiek iestatīts nobīdes bufera laika lielums.
- **Sākt formatēšanu** - varat formatēt pievienoto

USB atmiņas ierīci FAT 32 failu sistēmā.

BRĪDĪNĀJUMS! VISI USB IERĪCES DATI TIKS DZĒŠTI

- **Ātruma pārbaude** - tiek pārbaudīts pievienoto USB atmiņas ierīču rakstīšanas ātrums.

* - **Tikai ierīcēm ar iebūvētu PVR funkciju**

Instalēšana pirmo reizi - tiek palaista pirmās reizes instalēšana.

Programmatūras atjauninājums (USB) - laiku pa laikam mēs izlaizām jaunu aparatprogrammatūras versiju, lai uzlabotu televizora darbību (pieejama lejupielādei). Šajā izvēlnē var televizorā instalēt jaunu programmatūru/aparatprogrammatūru. Informācija, kā to paveikt, tiks nodrošināta kopā ar aparatprogrammatūru. Sazinieties ar palīdzības dienestu vai apmeklējiet vietni www.sharp.eu.

Programmatūras jaunināšana (OTA) - nodrošina iespēju jaunināt TV programmatūru, izmantojot internetu. Šī funkcija piekļūst jaunās programmatūras versijas un veic atjaunināšanu, kad nepieciešams. Šai funkcijai televizors ir jāpievieno internetam un tam ir jāpievieno USB atmiņas ierīce ar vismaz 200 MB lielu brīvo atmiņu.

PIEZĪME: Televizors katrā tē ieslēgšanas reizē automātiski meklē jaunus programmatūras laidienus. Ja tiek atrasta jauna programmatūras versija, tiek vaicāts, vai lejupielādēt un instalēt to. Ja atlasāt Jā, televizors tiek jaunināts uz jaunāko programmatūras versiju. Pirms jaunināšanas televizoram ir jāpievieno USB atmiņas ierīce ar vismaz 200 MB lielu brīvo atmiņu.

BRĪDĪNĀJUMS: Neizslēdziet televizoru, kamēr nav pabeigta jaunināšana!

Atiestatīt TV - izvēlnes tiek atiestatītas uz rūpnīcas iestatījumiem.

HDMI CEC* - ir iespēja ar televizora tālvadības pulti vadīt ierīces, kas pievienotas, izmantojot HDMI.

- **Automātiska gaidstāve*** - automātiski tiek ieslēgtas/izslēgtas ierīces, kas pievienotas, izmantojot HDMI CEC.
- **Ierīču saraksts*** - ir iespēja piekļūt ierīces izvēlnei un lietot izvēlni, izmantojot televizora tālvadības pulti.
- **HDMI ARC*** - audio signāls no virtzemes televīzijas/satelittelevīzijas apraides tiek sūtīts uz AV ztvērvēji, izmantojot HDMI 1 neizmantojot papildu audio kabeļus. Šī funkcija ir pieejama tikai HDMI 2 izvadē.

* - **Pievienotajai ierīcei ir jāatbalsta funkcija HDMI CEC.**

Gaismas diožu statuss - ir iespēja lietotājam IESLĒGT vai IZSLĒGT barošanas gaismas diodes indikatoru, kad televizors tiek lietots.

(Kad šī opcija ir iestatīta uz OFF (Izslēgts), barošanas gaismas diodes indikators mirgo, kad tiek lietota tālvadības pults)

Versijas informācija - tiek rādīta televizora programmatūras versija

Veikala režīms - TIEK IESLĒGTS/IZSLĒGTS veikala demonstrācijas režīms

* - **Pieejas tikai tad, ja pirmās instalācijas reizes laikā ir atlasīts veikala režīms**

LIETOJUMPROGRAMMAS

AQUOS NET+ - tiek atvērts Sharp SMART portāls.

USB Media - multivides režīms piedāvā dažāda USB atmiņas kartē saglabātā satura atskaņošanu. Saturs tiek iedalīts dažādos failu veidos: fotoattēli, mūzika un filmas.

Failu opcija ir redzama tikai tad, ka atskaņojat atbalstītā satura visus veidus.

1. Varat navigēt pa izvēlni, izmantojot rītniņas **▲/▼/◀/▶** pogas. Lai apstiprinātu atskaņojamo/skatāmo vienumu, nospiediet pogu [OK].
2. Atlasiet nepieciešamo disku. (Ja diskam ir tikai 1 nodalījums, ir redzams tikai 1 vienums)
3. Tagad varat piekļūt vienumam. Lai skatītu, nospiediet pogu OK.
4. Izmantojot tālvadības pults pogas vai atverot atskaņošanas navigācijas izvēlni un atlasot ekrāna pogas **▲/▼/◀/▶** un pogu [OK], satura skatīšanas laikā varat vadīt atskaņošanas režīmus.

PIEZĪME: Nav ieteicams lietot USB pagarinātājus, jo tie var pasliktināt attēla/audio kvalitāti un apturēt USB satura atskaņošanas laiku.

Media Server - programma automātiski meklē digitālos multivides serverus (DMS), kas pievienoti mājas tīklam, un aktivizē atskaņošanu un satura renderēšanu no multivides serveriem.

PIEZĪME: Programmu Media Server nenodrošina TV ražotājs; varat

lejupielādēt trešās puses programmatūru un instalēt to datorā vai NAS.

Bezvadu savienojums - tas nodrošina iespēju skatīt saturu no viedtālruna vai piezīmjdatora TV ekrānā, izmantojot Miracast vai Intel Wireless Display.

Miracast savienojumi tiek veikti, izmantojot Wi-Fi Direct, tāpēc piekļuve Wi-Fi tīklam nav nepieciešama. Varat koplietot saturu no viedtālruna vai planšetdatora, balstoties uz Android 4.4 un jaunāku sistēmu.

Wireless Display (WiDi) ļauj ērti straumēt filmas, videoklipus, fotoattēlus un mūziku tieši televizora ekrānā. Jums ir nepieciešams klepjdators, viedtālrunis vai planšetdators ar Intel® WiDi tehnoloģiju.

PIEZĪME: Šī funkcija ir pieejama tikai konkrētiem viedtālruniem un piezīmjdatoriem.

7 dienu televīzijas programma

Televīzijas programma ir pieejama digitālās televīzijas režīmā. Tiek nodrošināta informācija par nākamajām programmām (ja to atbalsta digitālais kanāls). Varat skatīt visu kanālu nākamo 7 dienu programmu sākuma un beigu laiku un iestatīt atgādinājumus.

1. Nospiediet pogu [TV GUIDE]. Tiek rādīta nākamo 7 dienu televīzijas programma.
2. Navigējiet pa izvēlni, izmantojot pogu **▲/▼/◀/▶**.
Tagad varat veikt tālāk norādītās darbības.
Nospiežot SARKANO pogu, varat ierakstīt izvēlēto televīzijas kanāla pārraidī.*
Nospiežot ZAĻO pogu, varat iestatīt atgādinājumu.
Nospiežot DZELTENO pogu, varat skatīt iepriekšējo dienu.
Nospiežot ZILU pogu, varat skatīt nākamo dienu. Nospiežot pogu [INFO], tiek parādīta informācija par atlasīto ziņojumu.
3. Nospiediet pogu [EXIT], lai aizvērtu 7 dienu televīzijas programmu.

* - **Tikai modeļiem ar ieraksta funkciju**

USB ierakstīšana - digitālais režīms*

Šajā televizorā ir iebūvēta USB ieraksta iespēja. Šī funkcija ir pieejama digitālā režīmā, kad tā tiek lietota savienojumā ar saderīgu USB atmiņas ierīci vai USB cieto disku. Šīs opcijas ieguvumi ir norādīti tālāk.

- Tiešraides pauzēšana un vēlāka demonstrēšana, ātrā pārtīšana un attīšana (līdz tiešraidei).
- Ierakstīšana ar vienu pogu, ja izlemjat ierakstīt pašreizējo programmu.
- Viegli programējama ierakstīšanas 7 dienu televīzijas programmā. Atbilstoši izstrādājuma parametriem ir jālieto lielāruma USB atmiņas karte (tā kā televizors vienlaikus lasa no atmiņas kartes un raksta tajā; dažas atmiņas kartes var nebūt piemērotas).
- Minimālās prasības - USB atmiņas karte
 - **Read Speed (Lasīšanas ātrums)** - 20 Mb/s (megabiti sekundē)
 - **Write Speed (Rakstīšanas ātrums)** - 6 Mb/s (megabiti sekundē)

Tiešraides pauzēšana (Laika nobīde)*

Tiešraides pauzēšana ir ļoti vienkārša.

- Nospiediet atskaņošanas/pauzēšanas pogu, televīzija tiek pauzēta, un tiešraides saturs ierakstīts. Lai atsāktu skatīties, vēlreiz nospiediet atskaņošanas/pauzēšanas pogu.
- Nospiediet ātrās pārtīšanas pogu, lai pārtītu ierakstu (piem., izlaistu reklāmas).
- Nospiediet ātrās attīšanas pogu, lai attītu ierakstu (piem., ja pārtināt pārāk tālu).

PADOMS: Kad pārslēdzat televizoru gaidstāves režīmā vai maināt kanālu, laika nobīdes atmiņa tiek notīrta. Lai atsāktu laika nobīdi, nospiediet atskaņošanas/pauzēšanas pogu.

One Button Record (Ierakstīšana ar vienu pogu)

Jebkurā brīdī varat izlemt ierakstīt kanālu, kuru konkrētajā brīdī skatāties. Lai to paveiktu, jānospiež poga [REC].

PADOMS: Šis televizors ietver vienu televīzijas uztvērēju, tādēļ var ierakstīt tikai kanālu, kuru skatāties, vai ierakstīt vienu kanālu, kad televizors ir pārslēgts gaidstāves režīmā.

PIEZĪME: USB ieraksta funkcija ir pieejama tikai digitālās televīzijas režīmā. Nav iespējams ierakstīt citā ievades/izvades avotā vai no tā autortiesību likumu un neatļautas kopēšanas/ierakstīšanas noteikumu dēļ.

* - **Tikai ierīcēm ar iebūvētu PVR funkciju**

Prečizme	SHARP					
	LC-32CHE6131E LC-32CHE6132E	LC-32CFE6131E LC-32CFE6132E	LC-40CFE6131E LC-40CFE6132E	LC-43CFE6131E LC-43CFE6132E	LC-49CFE6031E LC-49CFE6032E	LC-50CFE6131E LC-50CFE6132E
Enerģijas efektivitātes klase	A+	A+	A+	A+	A+	A+
Projekcijas ekrāna lielums (pa diagonāli)	32" / 81cm	32" / 81cm	40" / 100cm	43" / 109cm	49" / 123cm	50" / 127cm
Enerģijas patēriņš ieslēgtā režīmā	31,0 W	31,0 W	45,0 W	41,0 W	67,0 W	58,0 W
Enerģijas patēriņš gadā*	45 kWh	45 kWh	66 kWh	60 kWh	98 kWh	85 kWh
Enerģijas patēriņš gaidstāves režīmā**	<0,50 W	<0,50 W	<0,50 W	<0,50 W	<0,50 W	<0,50 W
Enerģijas patēriņš izslēgtā režīmā	N/A					
Ekrāna izšķirtspēja	1366 (H) x 768 (V)	1920 (H) x 1080 (V)	1920 (H) x 1080 (V)	1920 (H) x 1080 (V)	1920 (H) x 1080 (V)	1920 (H) x 1080 (V)

* - Enerģijas patēriņš XYZ kWh gadā, kas aprēķināts, ņemot vērā televizora darbību 4 stundas dienā 365 dienas gadā. Faktiskais enerģijas patēriņš var būt atkarīgs no tā, kā televizors tiek izmantots.

** - Kad televizors ir izslēgts ar tālvadības pultī un nav aktīvas funkcijas.

Multivide	Faila paplašinājums	Kodeks		Piezīme
		Video	Audio	
Filma	.mpg	MPEG-1, MPEG-2	MP3, WMA, AAC, AC3, H-AC3, DTS	Maks. izšķirtspēja: 1920 x 1080 Maks. datu ātrums: 40 Mb/s
	.avi	Xvid, MJPEG, MPEG-4 SP/ASP, H.264		
	.ts	MPEG-2, H.264		
	".mov/ .mkv"	MPEG-4 SP/ASP, H.264		Maks. izšķirtspēja: 1920 x 1080 Maks. datu ātrums: 20 Mb/s
	.dat	MPEG-1		
	.mp4	MPEG-4 SP/ASP, H.264		
		MPEG-1, MPEG-2		
.vob	MPEG-2	Maks. izšķirtspēja: 720 x 576 Maks. datu ātrums: 40 Mb/s		
Mūzika	.mp3	-	MP3	Parauga ātrums 8–48 KHz Bitu pārraides ātrums: 32–320 Kb/s Kanāls: Mono/stereo
	.wma	-	WMA	
	".m4a/ .aac"	-	AAC	Parauga ātrums 16–48 KHz Bitu pārraides ātrums: 32–442 Kb/s Kanāls: Mono/stereo
Fotoattēls	".jpg/ .jpeg"	Progresīvais JPEG:		Maks. izšķirtspēja: 1024 x 768
		Pamatlīnijas JPEG:		Maks. izšķirtspēja: 8192 x 8192
	.bmp	BMP		Maks. izšķirtspēja: 6500 x 6500 Pikseļu dziļums 1/4/8/16/24/32 biti uz pikseli
	.png	Bez rindpārļēces izvēršes		Maks. izšķirtspēja: 3000 x 3000
Rindpārļēces izvērse		Maks. izšķirtspēja: 1500 x 1500		

Olulised ohutusjuhised



Lugege enne seadme kasutamist läbi järgnevad ohutusjuhised ja järgige toodud hoiatusi.



- Enam kui 20 kg kaaluvaid telereid peavad tõstma ja kandma vähemalt kaks inimest.
- See teler ei sisalda osi, mis oleksid kasutaja poolt remonditavad. Võimalike rikete korral pöörduge seadme tootja või ametliku teenindusesindaja poole. Teleri sees asuvate teatud osade puudutamine võib seada ohtu teie elu. Garantii ei hõlma rikkeid, millised on põhjustatud selleks volitamata kolmandate poolte poolt teostatud remonttööd.
- Ärge eemaldage seadme tagaosa.
- See seade on mõeldud video- ja helisignaale vastuvõtmiseks ja taasesitamiseks. Igasugune muu kasutamine on rangelt keelatud.
- Ärge laske seadmel kokku puutuda tilkiva vedelikuga või vedeliku pritsmetega.
- Toitejuhtme kahjustuse korral peab selle võimalike ohtude vältimiseks vahetama välja tootja, teenindusesindaja või sarnase kvalifikatsiooniga isik.
- Ideaalne telerevaatamise kaugus on viieordne ekraani diagonaali pikkus. Teiste valgusallikate peegeldused teleriekraanil võivad halvendada pildi kvaliteeti.
- Veenduge, et telerile on tagatud piisav ventilatsioon ning see ei asu teiste seadmete või mööbliesemete läheduses.
- Piisava ventilatsiooni tagamiseks paigaldage seade vähemalt 5 cm kaugusele seinast.
- Jälgi, et ventilatsiooniavasid ei takistaks sellised esemed, nagu ajalehed, laudlinad, kardinad jms.
- Teler on mõeldud kasutamiseks mõõdukas kliimas.
- Teler on mõeldud kasutamiseks ainult kuivas kohas. Teleri kasutamisel õues tuleb tagada selle kaitse niiskuse eest (vihm, veepritsmed). Kaitse seadet niiskuse eest.
- Ärge asetage telerile vett sisaldavaid esemeid, nagu vaasid jms. Sellised esemed võivad ümber minna ja põhjustada elektrilöögiohtu. Asetage teler tasasele ja kindlale pinnale. Ärge asetage teleri peale ega alla kõrvalisi esemeid, nagu ajalehti, tekke jms.
- Veenduge, et seade ei asetse elektrijuhtme peal kuna see võib juhet kahjustada. Mobiiltelefonid ja teised seadmed, näiteks WLAN-adapterid, raadiotelevisiooni signaali edastusaga jälgimiskaamerad jms võivad põhjustada elektromagnetilist segamist ja neid ei tasuks paigutada teleri lähedale.
- Ärge paigutage seadet kütteelementide lähedale või otsese päikesevalguse kätte kuna see mõjub negatiivselt seadme jahutusele. Kuumuse kogunemine on ohtlik ja võib oluliselt lühendada seadme kasutusiga. Ohutuse tagamiseks paluge kvalifitseeritud isikul eemaldada seadmel mustus.
- Vältige toitejuhtme või vooluvõrguadapteri kahjustamist. Seadet võib ühendada vooluvõrku ainult kaasas oleva toitejuhtme-/adapteriga.
- Äikesetormid on ohtlikud kõikidele elektriseadmetele. Kui äike lööb sisse vooluvõrku või antenni, võib seade kahjustada saada, seda isegi juhul,

kui seade on välja lülitatud. Enne äikesetormi algust tuleb kõik toitejuhtmed ja pistikud lahti ühendada.

- Kasutage seadme ekraani puhastamiseks ainult niisket ja pehmet lappi. Kasutage ainult puhast vett. Mitte mingil juhul ärge kasutage pesuvahendeid ega lahusteid.
- Paigutage teler seina lähedale, et teler lükkamise korral ümber ei kukuks.
- Järgnevalt toodud juhistel on näidatud ohutu viis teleri paigaldamiseks, kinnitades selle seinale ja vältides selliselt teleri ette maha kukkumist ning vigastuste või kahjustuste tekkimist.
- Sama meetod on kasulik ka teleri paigaldamisel klaaspinna või kui te ei soovi mööbli külge midagi kruvidega kinnitada. Jälgi, et lapsed ei roniks mööda telerit ega ripuks selle küljes.
- Sellise paigaldusviisi puhul vajate kinnitustrossi.
 - A) Ühte või mõlemat ülemist seinale kinnitamise ava ja kruvisid kasutades (kruvid on seinale kinnitamise avades juba olemas) kinnitage kinnitustrossi(de) üks ots teleri külge.
 - B) Kinnitage kinnitustrossi(de) teine ots seina külge.
- Teie teleri tarkvara ja ekraanikuva paigutust võidakse muuta ilma ette teatamata.

Hoiatus!

- Ärge ühendage väliseid seadmeid pingestatud seadmega. Lülitage välja mitte ainult teler vaid ka ühendatavad seadmed! Ühendage teleri pistik seinakontakti alles pärast väliseadmete ja antenni ühendamist!
- Jälgi, et teleri voolupistikule oleks alati tagatud vaba juurdepääs.
- Seade ei ole mõeldud kasutamiseks monitoridega varustatud töökohas.
- Süsteemne kõrvalkappide kasutamine suure helitugevusega põhjustab kuulmisele pöördumatut kahju.
- Tagage selle seadme ja kõikide komponentide sh patareide keskkonnasõbralik utiliseerimine. Käitlemise kohta täpsema teabe saamiseks pöörduge kohaliku omavalitsuse poole.
- Seadme paigaldamisel tasub meele pida, et mööblipinnad on töödelatud erinevate lakkide, plastide jms-ga või need võivad olla poleeritud. Neis sisalduvad kemikaalid võivad reageerida teleri alusega. Reageerimise tulemusena võivad materjali mõned osad jääda mööblipinna külge, mida võib olla raske, kui mitte võimatu eemaldada.
- Teie teleri ekraan on toodetud tippkvaliteetsetes tingimustes ja seda on mitmeid kordi kontrollitud vigaste pikslike suhtes. Tootmisprotsessi tehnoloogiliste iseärasuste tõttu on väikese arvu vigaste punktide olemasolu võimatu välistada (isegi kui tootmise käigus äärmiselt hoolikas olles). Selliste vigaste pikslike olemasolu ei loeta garantiitingimuste mõistes veaks juhul, kui nende arv jääb alla DIN-normi poolt sätestatud piirist.
- Tootjat ei vastuta klienditeenindusega seotud probleemide eest, mis on seotud kolmandate isikute sisu või teenustega. Kõik kolmandate isikute sisu või teenusega seotud küsimused, märkused või teenusega seotud päringud tuleb esitada otse vastava sisu või teenuse pakkujale.
- Eksisteeriv mitmeid seadmeid mitte olevaline põhjuseid, miks teil ei pruugi olla võimalik sisu või teenusele seadmeid juurde pääseda, nagu näiteks voolukatkestus, veebiühendus või seadme vale konfigurimine. Universal Media Corporation, selle direktorid, ametnikud, töötajad, esindajad, alltoövõtjad ja allasutatud ei vastuta teie ega kolmandate poolte ees selliste rikete eest ega katkestuste kõrvaldamise eest, sõltumata selle põhjusest või kas seda oleks olnud võimalik ära hoida.
- Kõik selle seadme abil juurde pääsetavad teenused ja sisu esitatakse teile „ilma garantiita“ ja „sellisena nagu on“ ning Universal Media Corporation ja selle allettevõtteid ei anna teile mingit garantiid ega tee mingeid avaldusi, et otsesed ega kaudeid sisaldades piiranguteta kõiki turustatavust, mitterikkumisi, konkreetseks eesmärgiks sobivust puudutavaid garantiisid või teile pakuvatvate teenuste või sisu katkematu kasutamise, sobivuse, saadavuse, täpsuse, täielikkuse, turvalisuse, omanduse, kasulikkuse, hoolimatuse puudumise või tõrgete puudumise garantiisid, või et sisu või teenused vastavad teie nõudmistele või ootustele.
- „Universal Media Corporation“ ei ole kolmandate poolte esindaja ja ei võta enda kanda vastutust kolmandate poolte tegevuste või tegevuse-

tuse eest ega selliste kolmandatest pooltest pakujatega seotud sisu või teenuse ükskõik millise aspekti eest.

- Mitte ühelgi juhul ei ole „Universal Media Corporation“ ja/või selle allettevõtte vastutavad teie ega mõne kolmanda poole eest otseste, kaudsete, spetsiaalsete, ettenägematute, rahaliste, tegevusest tulenevate või muute kahjude eest olenemata, kas vastutuse teooria põhineb lepingul, õigusrikkumisel, hoolimatusel, garantii rikkumisel, otsesel vastutusel või muul ja olenemata sellest, kas Universal Media Corporationit ja/või selle allettevõtteid on selliste kahjude võimalikkusest teavitatud.

Videomängude, arvutite, piltide ja teiste püsikujutiste näitamisega seotud oluline teave.

- Pikaajaline püsipildi programmi materjali kasutamine võib põhjustada LCD-ekraanil püsiva „varikujutise“ (mõnikord on seda ebakorrektselt nimetatud ka „ekraani läbipõlemiseks“). Selline varikujutis on ekraani taustal püsivalt nähtav. Tegemist on pöördumatu kahjustusega. Sellist kahjustust on võimalik vältida, järgides järgmisi juhiseid.
- Vähendage ereduse/kontrastsuse seadistus minimaalsele vaadatavale tasemele.
- Ärge kuvage püsipilti pika aja vältel. Vältige alljärgneva kuvamist.
 - » Teleteksti aeg ja tabelid.
 - » TV-/DVD-kava, näiteks DVD-sisu.
 - » Pausirežiim (peatamine): ärge kasutage seda režiimi pikka aega järjest, näiteks DVD või video vaatamise ajal.
 - » Kui te seadet ei kasuta, lülitage see välja.

Patareid

- Patareide sisestamisel järgige nende õiget polaarust.
- Ärge laske patareidel puutuda kokku kõrgete temperatuuridega ja ärge asetage patareid kohta, kus temperatuur võib kiirelt tõusta, näiteks lahtise leegi lähedusse või otsese päikesevalguse kätte.
- Ärge jätke patareid intensiivse soojuskiirguse kätte, ärge visake neid tulle, ärge võtke neid lahti ja ärge üritage laadida mittelaetavaid patareid. Patareid võivad selle tulemusel plahvada.
 - » Ärge kasutage samaaegselt vanu ja uusi patareid.
 - » Utiliseerige patareid keskkonnasõbralikul meol.
 - » Enamikes EL-i riikides on patareide utiliseerimine reguleeritud vastavate õigusaktidega.



Utiliseerimine

- Ärge utiliseerige seda telerit sorteerimata olmejäätmena. Viige teler elektri- ja elektroonikaseadmetele ettenähtud kogumispunkti. Nii tehes aitab säilitada loodusvarasid ja kaitsta keskkonda. Lisateabe saamiseks võtke ühendust oma edasimüüja või kohaliku omavalitsusega.



CE avaldus:

- Universal Media Corporation s.r.o. avaldab käesolevaga, et see LED teler on kooskõlas raadio ja telekommunikatsiooni terminalseadmete direktiivi 1999/5/EÜ põhinõuete ja teiste asjakohaste sätetega. <http://www.sharp.eu/av/documents-of-conformity>

Kaubamärgid

- Terminid HDMI ja HDMI High-Definition Multimedia Interface ning HDMI Logo on ettevõtte HDMI Licensing, LLC kaubamärgid või registreeritud kaubamärgid USAs ja teistes riikides.
- „HD TV“ logo on ettevõtte DIGITALEUROPE kaubamärk.
- „HD TV 1080p“ logo on ettevõtte DIGITALEUROPE kaubamärk.
- DVB logo on Digital Video Broadcasting - DVB - projekti registreeritud kaubamärk.
- Toodetud Dolby Laboratories litsentsi alusel.
- Dolby ja tope!t-D sümbol on Dolby Laboratories kaubamärgid.
- Valmistatud USA patendite nr: 5,956,674; 5,974,380; 6,487,535 ja teiste USA ja ülemaailmsete väljastatud ja ootel patendite litsentside alusel. DTS, Symbol, & DTS ja Symbol koos on ettevõtte DTS, Inc. kaubamärgid ja DTS 2.0+ Digital Out on ettevõtte DTS, Inc. kaubamärk. Toode sisaldab tarkvara. © DTS, Inc. Kõik õigused on kaitstud.
- YouTube ja YouTube logo on ettevõtte Google Inc kaubamärgid
- Wi-Fi CERTIFIED logo on Wi-Fi Alliance'i atesteerimismärk.
- Wi-Fi CERTIFIED Miracast ja Miracast on Wi-Fi Alliance'i kaubamärgid.
- DLNA , DLNA Logo ja DLNA CERTIFIED on Digital Living Network Alliance'i kaubamärgid, teenusemärgid või atesteerimismärgid.

Mida sisaldab toote karp

Selle teleri komplekti kuuluvad järgmised osad:

- | | |
|-------------------|----------------------------------|
| • 1x teler | • 1x raadiokaabel |
| • 1x pult | • 1x telerialuse paigalduspakett |
| • 2x AAA patareid | • 1x kasutusjuhend |

Aluse kinnitamine

Järgige juhendi viimasel leheküljel toodud juhiseid.

Hakkama peale – algne seadistamine

- Kaasas olevat raadiokaablit kasutades ühendage teler antenni seinapistikuga. Ühendage toitejuhe vooluvõrgu pistikupesasse.
- Juhtmeühenduse abil internetiga ühendamiseks ühendage Cat 5/ Etherneti kaabel (ei kuulu komplekti) telerist oma lairiba modemis/ruuterisse. Sisestage kaasas olevad patareid pulti.
- Puldi ja teleri paaristamiseks vajutage ja hoidke ROHELIST ja KOLLAST nuppu korraga alla kauem kui 3 sekundit. Seejärel vajutage teleri sisselülitamiseks ootenuppu.
- Teid teavitatakse Esmakordse **installimise ekraanikuvaga**. Kui seda ei kuvata, vajutage puldil nuppu [MENU] ja seejärel nuppe 8-8-8-8 ning ekraanile kuvatakse menüü. Kui soovite mõnes vaikeaseades muudatusi teha, kasutage selleks kerimispuppe ▲/▼/◀/▶. Menüüst väljumiseks vajutage nuppu [EXIT].
- Tehke ESMAKORDSE INSTALLIMISE KUVAL SOOVITUD MUUDATUSED.**
DVB Antenn - valige digilevi tüüp. Võite valida kas maapealse levi (DVB-T), kaabellevi (DVB-C) või satelliitlevi (DVB-S)*.
Keel - valige teleri menüü keel.
Riik - valige soovitud riik.
Häälestusrežiim - valige, kas soovite häälesta ainult digitaal- (DTV), analoog- (ATV) või nii digitaal- kui ka analoogsignaali (DTV + ATV)
Operaator - valige kaabellevi pakkuja. Kui teie kaabellevi pakkuja ei ole nimekirjas, valige Others. (Valitav ainult juhul, kui DVB Antenna seadeks on valitud CABLE)
Keskfond - valige teleri asukoht. Kodus kasutamise puhul valige Kodurežiim. Kaupluses demonstreerimisrežiimis kasutamisel valige Kaupluserežiim.
LCN - kui soovite järjestada kanaleid teenusepakkuja eelistuste alusel valige LCN-i seadeks ON (kehtib ainult DVB-T ja DVB-C kanalite puhul).
- Häälestusprotsessi käivitamiseks vajutage nuppu [Autom. häälestamine].**
- Valikulised kanalite algseadistused DVB-C:**
Säilitage kõik vaikeaseadistused soovitatud viisil.
Kui DVB-C kanaleid ei leitud, võtke kehtiva "Võrgu ID" teada saamiseks ühendust oma võrguteenuspakkujaga. Seejärel teostage uus otsing. Vajutage [MENU], valige "Võrgu ID" ja sisestage võrgu ID.
- Valikulised kanalite algseadistused DVB-S2*:**
Valige valikuliste kanalite algseadistuste menüü jaotises "DVB Antenna" valik "Satellite". Siin on teil võimalik valida erinevate satelliitide vahel. Kui valik on lõpule viidud, on täpse satelliidi kanaliloend valmis importimiseks teie telerisüsteemi.
Kinnitage puldi nupuga [OK], et alustada skannimist.

NÕUANNE: Kui kanalid on puudu, on selle põhjuseks tõenäoliselt signaali tugevus; kaaluge signaalivõimendi ühendamist ja teleri uuesti häälestamist.

* - Saadaval ainult DVB-S tuuneriga teleritel

Pult

Raadioteel toimiv kaugjuhtimine - enam pole vaja pulti telerile suunata! Vt puldi piilti käesoleva juhendi teisel lehel.

- ⏻ **STANDBY** – teleri sisselülitamiseks ooterežiimis ja vastupidi.
- 🔇 **MUTE** – heli summutamine ja vastupidi.
- NET+** – kuvab AQUOS NET+ menüü.
- DTV** – digitaalsele teleallikale lülitumine.
- USB** – USB-allikale lülitumine.
- YouTube** – kuvab YouTube'i rakenduse
- 0-9** – telekanali otsevalimine.
- TV GUIDE** – avab seitsme päeva telekava (režiim Digital).
- ↺ – tagasi eelnevalt vaadatud kanalisse.
- VOL ▲/▼** – helitugevustaseme suurendamine/vähendamine.
- SOUND** – helirežiimi valikute vaatamine.
- PICTURE** – pildirežiimi valikute vaatamine.
- SOURCE** – sisendi/allika menüü kuvamine.
- CH ▲/▼** – vaatavast kanalist järgmise või eelmise kanali valimine.
- (▲/▼/◀/▶/OK) – võimaldab teil navigeerida ekraanimenüüdes ja muuta süsteemiseadeid vastavalt oma eelistustele.
- MENU** – ekraanimenüü kuvamine.
- EXIT** – kõikidest menüüdest väljumine.
- BACK** – Tagasi eelnevasse menüüsse.
- FAV** – lemmikute menüü kuvamine.
- INFO** – vajutage üks kord praeguse/järgmise kanaliteabe kuvamiseks. Vajutage kaks korda hetke teleprogrammi programmeerimiseks.
- SLEEP** – vajutage mitu korda erinevate unevalikute vahel valimiseks.
- AUDIO** – helikeele muutmine (kui on olemas).
- SUBTITLE** – ekraani allosas oleva dialoogi lülitamine (sisse/välja).
- TEXT** – teletekstirežiim – teleteksti sisenemine
- TEXT HOLD** – teletekstirežiim – hetkel kuvatud lehekülje hoidmine
- ZOOM** – sisse suumimine
- 🔊 **DISPLAY** – ekraani väljalülitamine raadio kuulamise ajal
- Rec1** – PVR-i salvestamine
- Rec List** – avab salvestiste loendi.
- ⏪ – Olemasoleva peatüki taaslustamine
- ⏩ – Järgmise peatüki edasilükumine
- – taasesitamise lõpetamine
- ⏮ – Edasikerimise režiimis esitamine.
- ⏭ – Tagasikerimise režiimis esitamine.
- ⏮ – Esitamine/paus
- VÄRVINUPUD** – täiendavad teleteksti ja ekraanimenüü funktsioonid
¹ - saadaval ainult koos PVR-funktsiooniga

Telerinupud

Vol+ helitugevus vajumaks ja menüü paremale

Vol- helitugevus vaikumaks ja menüü vasakule

CH+ programm/kanal üles ja menüü üles

CH- programm/kanal alla ja menüü alla

MENU menüü/ekraanimenüü kuvamine

SOURCE sisendallika menüü kuvamine

STANDBY ooteseisundis toide sees/väljas

Režiimi sisendi/allika valimine

Erinevate sisendite/ühenduste vahel valimine.

a. Kasutades puldinuppe













1. Vajutage [SOURCE/ AV] - kuvatakse allikamenüü.
2. Vajutage [▼] või [▲], et valida soovitud sisend.
3. Vajutage [OK].

b. Kasutades telerinuppe

1. Vajutage [SOURCE].
2. Kerige nuppudega CH+/CH- üles/alla vajaliku sisendi/allikani.
3. Vajutage Vol+, et muuta sisend/allikas teile vajalikule.

Ühendused

Erinevatel mudelitel kasutatavad pistikutüübid leiata lk 68. asuvast tabelist.

	USB USB-sisend 1, 2
	HDMI 1, 2, 3 in HDMI-sisend 1, 2, 3
	VGA(PC) VGA arvutisissend
	VGA (PC) Audio In 3,5 mm arvuti helisissend
	Mini AV Videosisend ja komponent/video helisissend
	Mini YPbPr Mini komponent HD-sisend
	SCART SCART-sisend
	CI Card IN CI-sisend
	RF In Raadio-/teleantenni sisend
	Sat In * Satelliitantenni sisend
	Digital Optical Audio Out Digitaalne optiline väljund
	RJ 45 Ethernet
	HEADPHONES 3,5 mm kõrvaklappide väljund

* - Ainult toetatavate seadmete puhul

Telerimenüüs navigeerimine

Menüü avamiseks vajutage pildil nuppu [MENU]. Menüüsse sisenemiseks vajutage [OK]. Kui soovite mõnda vaikeseadet muuta, kasutage kerimisinuppe (▲/▼/◀/▶). Seadete kinnitamiseks vajutage nuppu [OK]. Menüüst väljumiseks vajutage nuppu [EXIT].

Pilt

Pildirežiim - valige järgmistest algseadete vahel.

- **Standard** - vaikeseaded
- **Dünaamiline** - soovituslik seade kiirelt liikuvate piltide puhul
- **Mahe** - heledamates toonides ja vähem erkaste värvide valimine
- **Isiklik** - saate kõiki seadeid käsitsi muuta
- **Sääst** - 15% väiksem energiatarbimine.

Kontrastus - musta ja valge vahelise tasakaalu muutmine.

Eredus - pildi ereduse suurendamine või vähendamine.

Toon - pildi värvitooni taseme suurendamine või vähendamine (ainult NTSC-signaali puhul)

Värv - värvirikkuse suurendamine must-valgest alates.

Teravus - pildi teravuse suurendamine või vähendamine.

Värv temp. - valige värvustemperatuur järgnevate algseadete seast.

- **Normaalne** - vaikeseaded
 - **Soe** - suurendab pildi värvigammas punase osakaalu
 - **Külm** - suurendab pildi värvigammas sinise osakaalu
- Kuvasuhe** - pildi kuvasuhe on erinevatel kanalitel/saatejaamadel erinev. Teie vajadustele paremini vastamiseks on mitmeid erinevaid võimalusi.

- **Auto** - kuvab tavaliselt parima pildiformaadi. Selliselt on pilt õiges asendis. All/üleval või külgedel võivad olla mustad ribad.
- **4:3** - kuvab 4:3 pildi selle algse suuruses. 16:9 ekraani täitmiseks on külgedele kuvatud mustad triibud.
- **16:9** - täidab ekraani tavapärase 16:9 signaaliga.
- **Suum 1/2** - pilt on õiges proportsioonis, kuid seda on ekraani täitmise huvides suurendatud.
- **Punkthaaval (HDMI)** - kuvab pildi selle algse kuvasuhte ilma midagi muutmata.
- **Täisekraan** - venitab signaali, et täita terve ekraan.

Müratörje - filtreerib ja vähendab pildi müra (segamist)

MPEG müratörje - võimaldab teil vähendada MPEG-tihendusest põhjustatud segamist.

Aktiivne kontrastus - optimeerib automaatselt pildi „tagantvalgust” ja „kontrastust” vastavalt ekraani heledusele.

Heli

Helirežiim - valige järgmistest algseadete hulgast

- **Standard** - vaikeseaded
- **Muusika** - muusika rõhutamine hääle üle
- **Film** - pakub filmidele loomutruud ja täielikku heli
- **Isiklik** - valib teie personaalsed heliseaded
- **Sport** - rõhutab heli spordisaadete puhul

NÕUANNE: Kõrgete ja madalate sageduste tasemeid saab muuta ainult helirežiimi „Personal” valimisel.

Ekvalaiser - reguleerib erinevate helisageduste helitugevust. Ekvalaiser helitasemeid saab reguleerida ainult siis, kui on valitud režiim „Personaalne”.

Balanss - heli tasakaalupunkti liigutamine vasaku ja parema kõlari vahel.

Autom. helitugevuse tase

- kui on valitud „on”, jääb helitugevus sõltumata sisendist/allikast samale tasemele.

DTS TruSurround

- võimaldab teil lülitada ringheli efekti SISSE või VÄLJA.

Digiväljund - see on digitaalne-helisissend. Valige järgmistest valikutest vahel:

- **Väljas** - väljas
- **Auto** - valib automaatselt parimad võimalikud seaded
- **PCM** - valige see valik, kui ühendate teleri digitaalnekaabli abil Stereo Hi-fi allikaga (impulsskoodmodulatsioon (PCM, Pulse-code modulation) on analoogsignaali digitaalne esitamine)

Helikirjeldus - täiendav helirada nägemispuudega inimestele. Saadaval ainult valitud DTV-saadete puhul.

Helikirjelduse helitugevus - helikirjelduse heliraja helitugevuse muutmine

Heliviivitus (ms) - võimaldab kasutajal muuta heliseadet, et sünkroonida pilti ja heli teleri kõlarite puhul.

SPDIF viivitus (ms) - võimaldab kasutajal muuta heliseadet, et sünkroonida pilti ja heli digitaalse heliväljundi kaudu ühendatud väliste kõlarite puhul.

Arvuti

Autom. regul. - võimaldab teil telerit automaatselt konfigurereida arvutiekraanina kasutamiseks.

H-nihe - muudab pildi horisontaalset asetust.

V-nihe - muudab pildi vertikaalset asetust.

Suurus - pildi suuruse muutmine.

Faas - pildi müra vähendamiseks faasi viivitusaja muutmine.

NOUANN: *Kui arvutit teatud aja kestel ei kasutata, lülitub teler „unerežiimi“ (ekraan lülitub energia säästmiseks välja).*

Tagasilülitumiseks vajutage ooterežiimi nuppu.

NOUANN KUI: *10 sekundi jooksul ei vajutate ühtegi nuppu, sulgub menüü automaatselt. Teil on võimalik muuta menüü automaatselt sulgumiseni kuluvat aega – vt jaotist „OSD Timer“.*

Kanal

DVB Antenn - DTV-signaalitüübi seadmine

- **Maapealne** - maapealne levi (DVB-T)
- **KAABEL** - kaabel (DVB-C)

Autom. häälestamine - võimaldab häälestada teleril uuesti kõik digikanalid, digiraadiojaamad ja analoogkanalid.

Analoogi manuaalne häälestamine - võimaldab analoogsignaali käsitsi häälestada.

Digitaali manuaalne häälestamine - võimaldab digisignaali käsitsi häälestada.

Kanali muutmine - võimaldab lemmikkanalide kustutada, vahele jätta ja lisada.

Signaali teave - DVB-signaali puudutav teave.

CI teave - tasuliste teenuste puhul on nõutav „nutikaardi“ sisestamine telerisse. Kui tellite vaatamiskorrapõhise teenuse, annab teenusepakkuja teile „CAM-i“ ja „nutikaardi“. CAM-i saab seejärel sisestada ÜHISLIIDESPORTI (CI Card In).

Salvestus loend - salvestatud telesaadete loend.

Planeeritud loend - loetleb teie saadete meetdetuletused.

Taldriku seadistamine* - see menüü on kasutatav ainult DVB-S2 režiimis. Võite valida satelliiditüübi, teie transponderi, LNB-tüübi jne.

* - **Ainult DVB-S tuuneriga mudelite**

Lukk

Süsteem lukk - võimaldab teil menüüd lukustada või lukust vabastada. Teil palutakse sisestada 4-kohaline parool.

Kasutage parooli sisestamiseks loobumiseks ◀-nuppu.

Kustutamiseks kasutage ►-nuppu. Vaikeparool on 0000.

Määra parool - vaikeparooli muutmine.

Kanali lukk - konkreetsete telekanalite lukustamine.

Vanemliik kontroll - telekanalite lukustamine vanusepiirangu alusel.

Nupulukk - telerinupude lukustamine.

- **Väljas** - kõik telerinupud on lukustamata
- **Osaline** - ainult ooterežiimi nupp ei ole lukustatud
- **Täis** - kõik telerinupud on lukustatud

Aeg

Kell - kuupäeva ja kellaaja määramine. DVB-režiimis seadistatakse kuupäev ja kellaeg automaatselt.

Väljalülitamisaeg - võimaldab teil valida konkreetse aja, millal teler välja lülitub.

Sisselülitamisaeg - võimaldab teil valida konkreetse aja, millal teler sisse lülitub; valitud ajal kuvatakse telekanal ning lülitatakse sisse allikas ja helitugevus. Funktsiooni on võimalik seejärel seadistada kordama toimingut iga päev või ainult konkreetset päeval.

Unetaimer - võimaldab teil seadistada unetaimerit, mille puhul lülitub teler välja pärast määratud aja möödumist. Väljas -> 10 min -> 20 min -> 30 min -> 60 min -> 90 min -> 120 min -> 180 min -> 240 min.

OSD timer - võimaldab teil valida, kua ekraanimenüü on ekraanile kuvatud.

Autom. ooteseisund - automaatselt ooterežiimi muutmise tunnistamiseks: Väljas -> 3 h -> 4 h -> 5 h.

Ajavõind - oma ajavõindi muutmine.

Võrk

Võrgu konfigurimine - esmalt peate valida oma ühenduse tüübi.

Võite valida kas Wi-Fi või juhtmega ühenduse. Märkus. Juhtmeühenduse abil internetiga ühendamiseks ühendage Cat 5/Etherneti kaabel (ei kuulu komplekti) telerist oma lairiba modemi/ruuterisse.

IP-konfiguratsioon - kohtvõrgu võrguühenduse seaded

- **Auto** - ühendab teleri automaatselt teie koduvõrguga (see on vaikeseade ja väga soovitatav).
- **Käsitsi** - võimaldab teil muuta käsitsi IP-d, võrgu maski, lüüsi ja DNSi teavet.

Wi-Fi konfiguratsioon - raadiovõrgu ühenduse seaded.

- **Wi-Fi automaatsotsing** - olemasolevate raadiovõrkude automaatne otsing. Valige soovitud Wi-Fi võrk ja sisestage seejärel võrguparool (kui võrk on parooliga kaitstud). Parooli aktsepteerimise järel seda uuesti enam ei küsita.

MÄRKUS: *Ühendamine võib kesta mitmeid minuteid, olge kannatlik. Iga kord, kui teler hiljem sisse lülitatakse, ühendub ta automaatselt võrguga, kuid ka siis võib see aega võtta.*

Võrguteave - võrguseadete teave.

Võrgutest - võrguühenduse testimine

Seaded

Keel - võimaldab teil muuta menüükeelt.

Helikeeled - võimaldab teil muuta valitud DVB-kanalite heli keelt.

Subtiitri keel - võimaldab teil valida subtiitrite keelt valitud DVB-kanalites.

Kuulmispuue - kui kanal pakub tuge kuulmispuudega vaatajatele, saab nuppu „Subtitle“ vajutades subtiitrid helligiselt esitada. Kui seate valiku Hearing Impaired seadeks ON ja lülitute kanalile, mis toetab kuulmispuudega inimeste subtiitrite, aktiveeruvad sellised subtiitrid automaatselt.

Sinine ekraan - muudab tausta, kui läbipaistva ja sinise tausta vahel puudub sisend (saadaval ainult osade allikate puhul).

PVR failisüsteem - PVR-salvestamise valikud.*

- **Vali plaat** - USB-porti ja kettasektsiooni valimine
- **Ajanihke suurus** - ajanihke ajapikkuse määramine.

- **Vorming** - võite vormindada ühendatud USB-mäluseadet vastavalt FAT 32 failisüsteemile.
- HOIATUS! KÕIK USB-L LEIDUVAD ANDMED KUSTUTATAKSE**
- **Kiirus** - kontrollib ühendatud USB-mäluseadmete kirjutuskiirust.

* - **aktualu tik prietaisams su PVR funkcia**

Esmakordne installimine - käivitab esmakordse installimise.

Tarkvara uuendamine (USB) - aegajalt laseme teleri töö parendamiseks välja püsivara uue versiooni (saadaval allalaadimiseks). Selle menüü abil saate installida telerisse uue tarkvara/püsivara.

Edasised installimisjuhised on koos püsivara. Võtke ühendust abiliiniga või uurige lähemalt veebisaiti 'www.sharp.eu'.

Tarkvara uuendamine (OTA) - võimaldab teleri tarkvara üle veebi uuendada. See funktsioon otsib uut tarkvara ja uuendab seda vastavalt vajadusele. Selle funktsiooni jaoks peab teler olema ühendatud veebi ja USB-mäluseadmega, mille vaba mäluruum on vähemalt 200 MB.

MÄRKUS: Igal sisselülitamisel otsib teler automaatselt tarkvara uusi versioone. Uue versiooni leidmisel küsitakse teilt, kas soovite need alla laadida ja installida. Kui valite „Jah“, uuendab teler oma tarkvara uusimale versioonile. Enne uuendamise algust tuleb teleriga ühendada vähemalt 200 MB vaba mäluruumiga USB-mäluseade.

HOIATUS: Ärge lülitage telerit välja enne kui uuendamine on lõpule jõudnud!

Lähtesta teler - lähtestab menüüd tehaseadetele.

HDMI CEC* - võimaldab teil teleri puldiga juhtida HDMI abil teleriga ühendatud seadmeid.

- **Autom. ooteseisund*** - HDMI CEC abil ühendatud seadmete automaatne sisse/välja lülitamine
- **Seadmete loend*** - võimaldab teil pääseda seadmete menüüsse ja teleri puldiga menüüd juhtida.
- **HDMI ARC*** - saadab raadiolevi-/satelliitliivisaate HDMI kaudu AV-ressiiverisse ilma täiendavaid helikaableid kasutamata; funktsioon on saadaval ainult HDMI 2 väljundis.

* - **Ühendatud seade peab toetama HDMI CEC-i.**

LED-i olek - võimaldab kasutajal lülitada teleri kasutamise ajal LED toite indikaatoritule SISSE või VÄLJA. (Kui selle suvanüü seadeks on valitud OFF (VÄLJAS), vilgub LED toite indikaatorituli puldi kasutamisel ühe korra)

Versiooniteave - näitab teleri tarkvara versiooni

Kaupluserežiim* - kaupluse demonratsioonerežiimi SISSE/VÄLJA lülitamine

* - **kasutatav ainult juhul, kui esmakordsel installimisel valiti kaupluse demonratsioonerežiim.**

RAKENDUSED

AQUOS NET+ - avab portaali Sharp SMART.

USB-meedia - multimeediaerežiim pakub võimalust USB-mälupulga salvestatud erineva sisu taasesitamiseks. Sisu jagatakse erinevatesse failitüüpidesse: fotod, muusika ja videod.

„Falli valik“ näitab ja võimaldab teil taasesitada kõiki toetatava sisuga tüüpe.

1. Kerimisnuppude **▲/▼/◀/▶** abil saate navigeerida läbi menüüde. Esitamiseks/vaatamiseks artikli kinnitamiseks vajutage nuppu [OK].
2. Valige vajalik draiv. (Kui teie draivil on ainult üks sektsioon, näete vaid ühte elementi).
3. Nüüd võite artikli avada. Vaatamiseks vajutage OK.
4. Sisu vaatamise ajal saate taasesitusržiime juhtida kas puldi jhtnuppudega või kuvades ekraanile taasesitamise navigatsioonimenüü ning valides ekraanile kuvatud nuppe **▲/▼/◀/▶** ja [OK]

MÄRKUS USB: pikendusjuhtmeid ei soovitata kasutada kuna need võivad vähendada pildi/heli kvaliteeti ja USB-sisu esitamise ajal võib ette tulla seiskumisi.

Meediaserver - otsib automaatselt teie koduvõrguga ühendatud digimeediaservereid (DMS) ja võimaldab meediaserveritest sisu taasesitada ja renderdada.

MÄRKUS: Teleritootja ei paku „meediaserverit“; võite ise kolmanda osapoole tarkvara alla laadida ja oma arvutisse või NAS-i installida.

Raadiovõrgühendus - võimaldab teil Miracast'i või Intel Wireless Display vahendusel vaadata teleekraanil oma nutitelefoni või sülearvuti sisu.

Miracast ühendused luuakse Wi-Fi Directi kasutades, mistõttu ei ole juurdepääs Wi-Fi võrgule vajalik. Võite jagada sisu oma nutitelefoni või tahvelarvutist, millel on Android 4.4 või uuem operatsioonisüsteem.

Wireless Display (WiDi) võimaldab teil hõlpsasti voogesitada videoid, filme, fotosid ja muusikat otse oma teleekraanile. Vajate selleks Intel® WiDi tehnoloogiaga sülearvutit, nutitelefoni või tahvelarvutit.

MÄRKUS: See funktsioon on saadaval ainult valitud nutitelefoni ja sülearvutitel.

AQUOS NET+

AQUOS NET+ menüüsse sisenemiseks vajutage pildil nuppu NET+ või valige see teleri multimeediamenüüst.

MÄRKUS: Oodake kuni teler ühendub Wi-Fi võrguga. See võib kesta mitu minutit alates teleri sisselülitamisest.

Navigeerige kerimisnuppudega **▲/▼/◀/▶** menüüsse. Esitamiseks/vaatamiseks artikli kinnitamiseks vajutage nuppu [OK]. „Ühe sammu võrra“ tagasi liikumiseks vajutage nuppu [Menu], täiendavate funktsioonide kasutamiseks vajutage värvinuppu.

AQUOS NET+’ist väljumiseks vajutage nuppu [EXIT].

Kodu - avakuva soovitatud filmide ja hiljuti avatud rakendustega

Brauser - avab vaikimisi veebisirviija.

- **Punane nupp** - suurendamine
- **Roheline nupp** - vähendamine
- **Kollane nupp** - lehe värskendamine
- **Sinine nupp** - naasmine brauseri avakuvale.

Filmid - avab pakutatavate filmide loendi

Telesaated - avab pakutatava telesaadete loendi

Muusika - avab pakutatava muusika ja muusikavideoete loendi

Jälgimisnimekiri - avab loendi filmidest, mida saate valida hiljem vaatamiseks.

Rakendusend - avab pakutatavate rakenduste loendi

Sisselogimine - AQUOS NET+’i isikupärastamiseks konto

või olemasolevale kontole sisselogimise loomine.

Seaded - valitud keeltele põhinevad filtrirakendusend.

KASUTAJASEADETE LÄHTESTAMINE: Kui soovite AQUOS NET+’i kõik kasutajaseaded täielikult lähtestada, peate esmalt minema portaali menüüsse Seaded ja vajutama pildil KOLLAST nuppu. Järgmisel kuvall valige kursoriga JAH ja vajutage seejärel pildil OK, et kinnitada kõikide seadete lähtestamine.

MÄRKUS: Täiustame oma tooteid, et paremini vastata klientide nõudmistele.

Jätkuvate pingutuste tulemusel lisatakse AQUOS NET+’i pidevalt uusi rakendusi. AQUOS NET+’i rakendusi ja sisu võidakse muuta ilma ette teatamata. Mõned funktsioonid ja sisu ei pruugi olla saadaval teie riigis.

7 päeva telekava

Telekava on kasutatav digiTV režiimis. Telekava sisaldab teavet tulevaste teleprogrammide kohta (kui digikanal seda toetab).

Võite vaadata kõikide programmide ja kõikide kanalite algus- ja lõpuaegu järgmise 7 päeva vältel ning seada meeldetuletusi.

1. Vajutage [TV GUIDE]. Ekraanile ilmub järgmise 7 päeva telekava.
2. Navigeerige menüüs nuppudega **▲/▼/◀/▶**.

Nüüd võite teha järgmist

1. Salvestada valitud telekanali ja telesaate, vajutades PUNAST nuppu.* Seada meeldetuletus, vajutades ROHELIST. Vaadata eelmist päeva, vajutades KOLLAST. Vaadata järgmist päeva, vajutades SINIST. [INFO] näitab detailselt teavet valitud postituse kohta
2. Vajutage [EXIT], et väljuda 7 päeva telekavast.

* - **ainult salvestamisfunktsiooniga mudelitel**

USB-le salvestamine - digirežiim*

Sellel teleril on sisseehitatud USB-le salvestamise võimalus. Seda funktsiooni saab kasutada digirežiimis koos sobiva USB-mälupulga või USB-kõvakettaga. Sellise salvestamisvõimaluse eelised on järgmised.

- Otsesaate ajutine peatamine ja seejärel uuesti taasesitamine, edasi- ja tagasikerimine (kuni otsesaateni).
 - Ühe nupuga salvestamine, kui olete otsustanud, et soovite esitatavat saadet salvestada.
 - Lihtsalt programmeeritav salvestamine 7 päeva telekavas.
- Toote iseloomust tulenevalt on vaja kasutada suure kiirusega USB-mälupulka (kuna teler salvestab mälupulgale ja loeb mälupulgalt samaaegselt, ei pruugi osad mälupulgad selleks sobida).

Minimaalsed tehnilised andmed - USB-mälupulk

- **Lugemiskiirus** - 20 MB/s (megabaiti sekundis)
- **Kirjutamiskiirus** - 6 MB/s (megabaiti sekundis)

Otsesaate peatamine (ajanihe) *

Otsesaate peatamine on väga lihtne.

- Vajutage esitamine/paus nuppu – telesaade peatub ja algab otsesaate salvestamine. Vaatamise jätkamiseks vajutage uuesti esitamine/paus nuppu.
- Salvestises edasiliikumiseks (näiteks reklaamide vahelejätmiseks) vajutage edasikerimise nuppu.
- Salvestises tagasiliikumiseks vajutage (näiteks, kui olete liiga kaugele edasi kerinud) tagasikerimise nuppu.

NÕUANNE: Teleri ooterežiimile lülitades või kanalit vahetades kustutatakse ajanihke mälu. Ajanihke taaskäivitamiseks tuleb vajutada esitamine/paus nuppu.

Ühe nupuga salvestamine

Mingil hetkel võib teil olla vajalik alustada vaadatava kanali salvestamist. Selleks tuleb lihtsalt vajutada nuppu [REC].

NÕUANNE: Sellel teleril on üks teletuuner, mistõttu saab see seade salvestada ainult kanalit, mida vaatate või ühte kanalit ooterežiimis.

MÄRKUS: USB-salvestamiskõrgus on kasutatav ainult digiTV režiimis. Autoriõigusseaduste ja ebaseadusliku kopeerimise/salvestamise tõttu ei ole teistelt sisend-/väljundallikatest või teistele sisend-/väljundallikatele salvestamine võimalik.

* - ainult sisseehitatud PVR-funktsiooniga seadmetel



Kaubamärk	SHARP					
Mudel	LC-32CHE6131E LC-32CHE6132E	LC-32CFE6131E LC-32CFE6132E	LC-40CFE6131E LC-40CFE6132E	LC-43CFE6131E LC-43CFE6132E	LC-49CFE6031E LC-49CFE6032E	LC-50CFE6131E LC-50CFE6132E
Energiaohutuse klass	A+	A+	A+	A+	A+	A+
Ekraani nähtava osa suurus (diagonaal)	32" / 81cm	32" / 81cm	40" / 100cm	43" / 109cm	49" / 123cm	50" / 127cm
Võimsustarve sisse lülitatud režiimis	31,0 W	31,0 W	45,0 W	41,0 W	67,0 W	58,0 W
Aastane energiatarbimus*	45 kWh	45 kWh	66 kWh	60 kWh	98 kWh	85 kWh
Energiatarbimus ooteseisundis**	<0,50 W	<0,50 W	<0,50 W	<0,50 W	<0,50 W	<0,50 W
Energiatarbimus välja lülitatud olekus	N/A					
Ekraani lahutusvõime	1366 (H) x 768 (V)	1920 (H) x 1080 (V)	1920 (H) x 1080 (V)	1920 (H) x 1080 (V)	1920 (H) x 1080 (V)	1920 (H) x 1080 (V)

* - *Energiatarbimus XYZ kWh aastas põhineb 4 tundi päevas 365 päeva aastas töötaval teleril. Tegelik energiatarbimus sõltub teleri tegelikust kasutusest.*

** - *kui teler on puldiga välja lülitatud ja ükski funktsioon ei tööta.*

Meedia	Faili laiend	Codec		Märkus
		Video	Heli	
Film	.mpg	MPEG-1, MPEG-2	MP3, WMA, AAC, AC3, H-AC3, DTS	Maks. lahutusvõime: 1920x1080 maks. andmekiirus: 40 Mbit/s
	.avi	Xvid, MJPEG, MPEG-4 SP/ASP, H.264		
	.ts	MPEG-2, H.264		
	".mov/ .mkv"	MPEG-4 SP/ASP, H.264		Maks. lahutusvõime: 1920x1080 maks. andmekiirus: 20 Mbit/s
	.dat	MPEG-1		
	.mp4	MPEG-4 SP/ASP, H.264		
		MPEG-1, MPEG-2		
.vob	MPEG-2	Maks. lahutusvõime: 720x576 Maks. andmekiirus: 40 Mbit/s		
Muusika	.mp3	-	MP3	Diskreetimissagedus 8-48 kHz Bitikiirus: 32-320 kbit/s Kanal: Mono/Stereo
	.wma	-	WMA	
	".m4a/ .aac"	-	AAC	Diskreetimissagedus 16-48 kHz Bitikiirus: 32 k ~ 442 kbit/s kanal: Mono/Stere
Foto	".jpg/ .jpeg"	Progressive JPEG		Maks. lahutusvõime: 1024x768
		Baseline JPEG		Maks. lahutusvõime: 8192x8192
	.bmp	BMP		Maks. lahutusvõime: 6500x6500 Pikseli sügavus 1/4/8/16/24/32 bpp
	.png	Järjestlaotusega		Maks. lahutusvõime: 3000x3000
Ülerealootusega			Maks. lahutusvõime: 1500x1500	

Model | Modell | Modell | Model | Malli | Modelis | Modelis | Model |

LC-32CHE6131E LC-32CHE6132E	LC-32CFE6131E LC-32CFE6132E	LC-40CFE6131E LC-40CFE6132E	LC-43CFE6131E LC-43CFE6132E	LC-49CFE6031E LC-49CFE6032E	LC-50CFE6131E LC-50CFE6132E
Audio power Lydeffekt Ljudeffekt Lydeffekt Ääniteho Audio jauda Garso galia Helivõimsus					
2 x 8W					
Voltage Spenning Spänning Spænding Jännite Spriegums Įtampa Pinge					
AC 220V~240V; 50Hz;					
Power consumption Strømforbruk Strömförbrukning Strømforbrug Virrankulutus Energijas patēriņš Energijos sąnaudos Võimsustarve					
(Ecohome/Standard/Max/Standby/Annum); EEI (Ecohome/Standard/Max/Standby/Annum); EEI (Ecohome/Standard/Max/Standby/År); EEI (Ecohome/Standard/Maks./Slukket/Standby/pr. år); EEI (Ecohome/Standard/Max/Standby/Annum); EEI (Eko mājā/standarta/maks./gaidstāve/gads); EEI (Ecohome režīmu/Standartīnu režīmu/Maksimālios/Budējimo režīmu/Metinēs); EEI (Ecohome/Standard/Maks./Ootel/Aastas); EEI					
31/45/70/ <0,5W / 45kWh; A+	31/45/70/ <0,5W / 45kWh; A+	45/65/80/ <0,5W / 66kWh; A+	41/50/70/ <0,5W / 60kWh; A+	67/95/110/ <0,5W / 98kWh; A+	58/80/100/ <0,5W / 85kWh; A+
					
1366 x 768	1920 x 1080	1920 x 1080	1920 x 1080	1920 x 1080	1920 x 1080
					
32" / 81cm	32" / 81cm	40" / 100cm	43" / 109cm	49" / 123cm	50" / 127cm
					
300 cd/m ²	280 cd/m ²	280 cd/m ²	300 cd/m ²	300 cd/m ²	280 cd/m ²

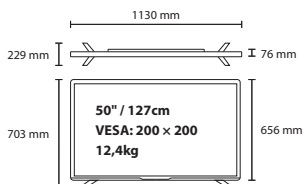
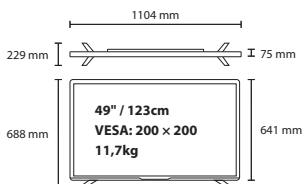
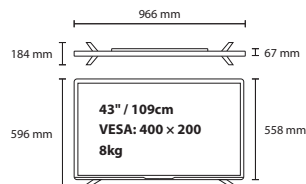
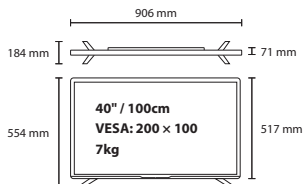
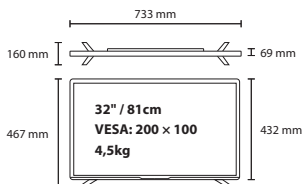

Stand Installation
Installasjon av stativet
Stativinstallasjon
Montering af stativ

Vakioasennus
Stativa piestiprinäšana
Stovo montavimas
Aluse paigaldamine

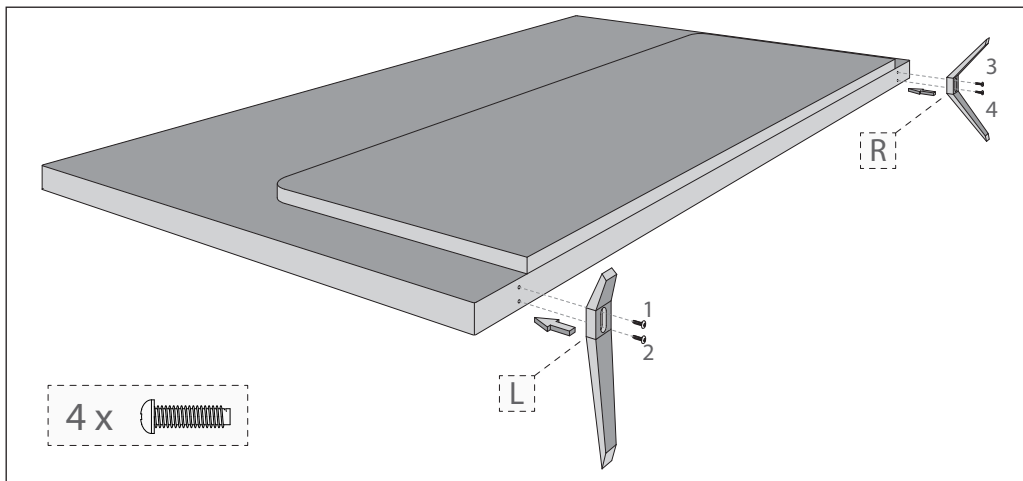

English: To assemble the base stand to the TV you will need a cross head screwdriver. To avoid damage to the TV screen during assembly ensure the TV is placed on a soft flat surface with the LCD screen facing downwards.

Norsk: Bruk en stjerneskrutrekker for å montere stativet. For å unngå skade på TV-skjermen under montering, sørg for at TV-en er plassert på en myk flat overflate med LCD-skjermen vendt nedover.

Svenska: För att montera basstativet till TV:n behöver du en stjärnskruvmejsel. För att undvika skador på TV-skärmen under montering se till att TV:n är placerad på en mjukt plan yta med LCD-skärmen nedåt.

Dansk: Til montering af stativet til TV'et skal du bruge en krydskærvs-skruetrækker. For at undgå skader på TV-skærmen under monteringen skal du sørge for, at TV'et er placeret på en blød, flad overflade med LCD-skærmen nedad.

Suomi: Jalusta kiinnitetään televisioon ristipäämeisselillä. Ehkäise TV-näytön vahingoittuminen kokoonpanon aikana asettamalla se tasaiselle pinnalle nestekidenäyttöä alaspäin.

Latviski: lai televizoram uzstādītu pamatnes statīvu, nepieciešams krusteniskais skrūvgriezis. Lai salikšanas laikā nesabojātu televizoru, nodrošiniet, ka televizors tiek novietots uz mīkstas un līdzenas virsmas ar LCD ekrānu uz leju.

Lietuviškai: norint sumontuoti televizoriaus stovą, reikės atskuktuvo kryžmine galvute. Kad nepažeistumėte televizoriaus ekrano, LCD ekraną guldykite ant minkšto, lygaus pagrindo.

Eesti keel: Teleri põhialuse kokkupanemiseks vajate ristpeaga kruvi-keerajat. Paigaldamise ajal teleriekraani mitte kahjustamiseks tuleb teler asetada ekraan allapoole pehmele tasasele pinnale.

UMC Poland sp. z o.o.

Ostaszewo 57B, 87-148 Łysomice,
Poland

Assembled in Europe

This is Why

www.sharp.eu

SHARP

CE



SHA-MAN-0007